

LIVING now



CONTROLLO
TRADIZIONALE



CONTROLLO VIA
SMARTPHONE



COMANDO
VOCALE



PIANIFICAZIONE
PROGRAMMATA

bticino

INDICE

DESIGN

DESIGN INNOVATION	6
ESTETICA NUOVI COMANDI DIGITALI	8
FINITURE	10

LA SOLUZIONE PER OGNI ESIGENZA IMPIANTISTICA	18
---	----

LIVING NOW WITH NETATMO

IMPIANTO ELETTRICO SMART	20
APP HOME+CONTROL	24
GESTIRE LA CASA ANCHE CON LA VOCE	26
GAMMA DISPOSITIVI SMART	28
INSTALLAZIONE IMPIANTO SMART	30
TERMOSTATO CONNESSO SMARTHETHER2	32

LIVING NOW MYHOME_UP

IMPIANTO DOMOTICO IN ESTETICA LIVING NOW	34
COMANDO VOCE E COMANDI DIGITALI	36
INSTALLAZIONE DEI COMANDI DIGITALI	42

INSTALLAZIONE STANDARD - SEMPRE PERFETTA	44
---	----

LIVING now



Icona da sempre, oggi anche smart.

Living Now è la nuova generazione di Living. Un'icona senza tempo che unisce la linearità di un design unico alla semplicità della tecnologia Smart. Tutto questo senza cambiare le abitudini di cablaggio perché Living Now si installa sempre in modo tradizionale, garantendo un'installazione perfetta.



Controllo
tradizionale



Controllo via
smartphone



Controllo
vocale



Pianificazione
programmata

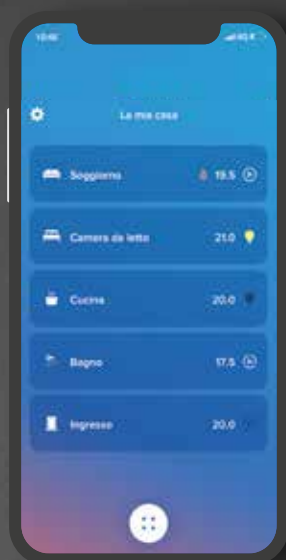

- **Design innovativo:** reinterpretato il rapporto tra placca e funzioni.
- È **Smart:** la prima serie civile nativamente connessa!
- Dispone delle migliori soluzioni tecniche per permettere una **installazione perfetta**.



App
Home + Control



DESIGN INNOVATION

**PERFETTA PLANARITÀ
CON DETTAGLI SOFISTICATI**



Living Now, si aggiudica il prestigioso riconoscimento internazionale IF Design Award 2019 confermando la capacità di BTicino nel coniugare tecnologia e design.



Living Now ha ottenuto la Menzione d'onore dalla giuria del "Premio Compasso d'Oro ADI 2020", il più antico e autorevole premio mondiale di design.

COMANDI FULL TOUCH

L'accensione o lo spegnimento della luce avviene premendo qualsiasi punto della superficie dei tasti. Una volta azionati ritornano in posizione restando sempre perfettamente allineati.



PIU' SPAZIO ALLE FUNZIONI

Forma unica con spazio aumentato per le funzioni.

NUOVI COMANDI DIGITALI IN ESTETICA LIVING NOW

Da oggi i comandi digitali entrano a far parte della domotica MyHOME_Up in estetica Living Now. Una fusione di innovazione e semplicità senza eguali, tutta da scoprire, sentire e toccare.



COMANDO VOCE

Dispositivo con assistente Amazon Alexa integrato, ideale per comandare a voce le funzioni domotiche dell'impianto MyHOME_Up.



COMANDI LUCE E FULL

- Dispositivo con comandi touch senza placca
- Icone a led personalizzabili tramite l'app MyHOME_Up
- Espandibili per nuove funzioni

FINITURA DEI DISPOSITIVI

— BIANCO



— SABBIA



— NERO





3 COLORI PER I DISPOSITIVI

I dispositivi sono caratterizzati da una parte estetica, le cover, disponibili in tre differenti colori: bianco, sabbia e nero. La superficie è satinata: più piacevole al tatto.

ABBINAMENTO CON LE PLACCHE

La gamma placche Living Now si compone di 16 finiture, scelte appositamente per accompagnarsi alle cover dei dispositivi e realizzate con diversi materiali: tecnopolimero, metallo, legno.



COORDINAMENTO ESTETICO DEI COMANDI DIGITALI MyHOME_Up

I comandi digitali MyHOME_Up non richiedono l'impiego di placche e sono disponibili nelle colorazioni bianco, sabbia e nero.



FINITURA DELLE PLACCHE



Placca GHIACCIO
Materiale: tecnopolimero
Codice: ...DW





Le finiture in zama sono realizzate con trattamenti di tipo artigianale. Le differenze tra una placca e l'altra sono quindi un elemento distintivo di valore.



Placca BIANCO
Materiale: tecnopolimero
Codice...KW



Placca ORO
Materiale: zama
Codice...ZW



Placca MOON
Materiale: zama
Codice: ...NW



Placca SKY
Materiale: tecnopolimero
Codice: ...DA



Placca PIXEL
Materiale: tecnopolimero
Codice: ...MW

FINITURA DELLE PLACCHE



Placca ROVERE
Materiale: legno
Codice: ...LM





Le finiture in zama sono realizzate con trattamenti di tipo artigianale. Le differenze tra una placca e l'altra sono quindi un elemento distintivo di valore.



Placca SABBIA

Materiale: tecnopolimero
Codice...KW



Placca RAME

Materiale: zama
Codice: ...ZM



Placca AURA

Materiale: tecnopolimero
Codice: ...DM



Placca OPTIC

Materiale: tecnopolimero
effetto pixel
Codice: ...MM

FINITURA DELLE PLACCHE



Placca ACCIAIO
Materiale: zama
Codice: ...ZG





Le finiture in zama sono realizzate con trattamenti di tipo artigianale. Le differenze tra una placca e l'altra sono quindi un elemento distintivo di valore.



Placca NERO
Materiale: tecnopolimero
Codice...KW



Placca SPACE
Materiale: zama
Codice: ...NG



Placca NOCE
Materiale: legno
Codice: ...LG



Placca NOTTE
Materiale: tecnopolimero
Codice: ...DG

LA SOLUZIONE PER OGNI ESIGENZA IMPIANTISTICA

IMPIANTO ELETTRICO SMART

Living Now ^{WITH} Netatmo

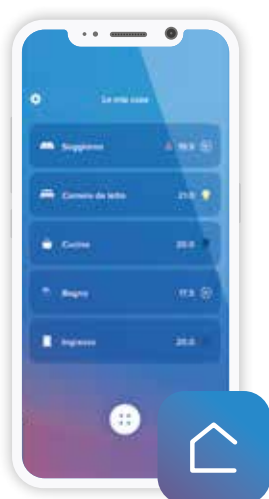
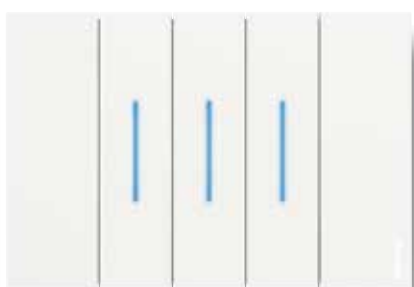

App HOME + CONTROL

INSTALLAZIONE CON CABLAGGIO TRADIZIONALE

Realizza un impianto elettrico tradizionale e aggiungi le funzioni Smart connesse al Wi-Fi di casa, controllabili con la App HOME + CONTROL e con la voce.

FUNZIONI

- Luci
- Tapparelle
- Prese connesse
- Termoregolazione
- Scenari
- Controllo consumi
- Controllo carichi anti-blackout.

SCEGLI COME COMANDARLA

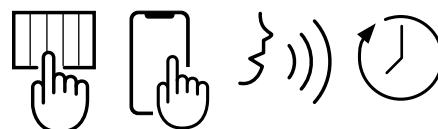

LIVING
now

IMPIANTO DOMOTICO

Living Now MyHOME_Up

alex built-in

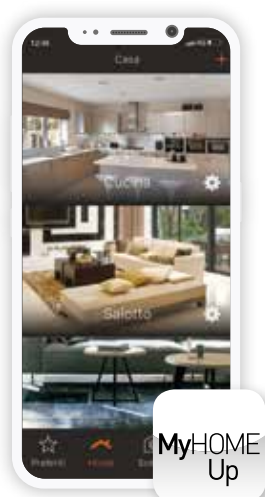

App MyHOME_Up

INSTALLAZIONE CON CABLAGGIO A BUS

Realizza un impianto integrato a Bus gestibile dall'App MyHOME_Up, con la voce oppure da comandi touch e da Touch Screen.

FUNZIONI

- Luci
- Tapparelle
- Prese connesse
- Termoregolazione
- Scenari
- Controllo consumi
- Controllo carichi anti-blackout
- Antifurto
- Videocitofonia
- Diffusione sonora NUVO
- Integrazione con terze parti.

SCEGLI COME COMANDARLA

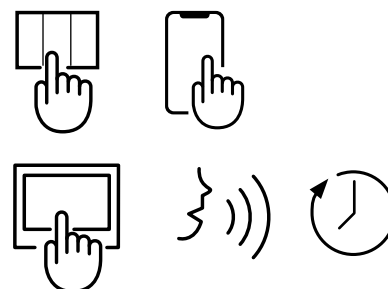

IMPIANTO ELETTRICO SMART

Controlla la tua casa
come fai con la tua casella
mail o il conto corrente.
Da oggi, grazie alla specifica
App HOME + CONTROL hai tutto questo
nelle tue mani in piena sicurezza
e con la massima semplicità.

App
HOME + CONTROL

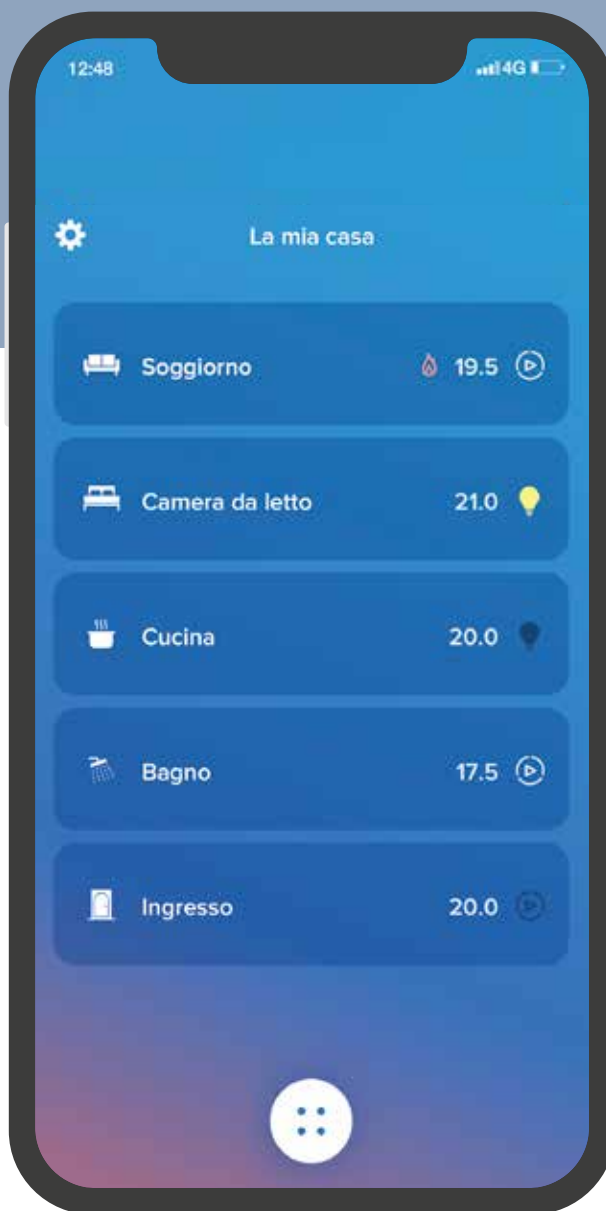

COMANDO GENERALE

Dispositivo che con un solo click ti permette di spegnere tutte le luci ed abbassare tutte le tapparelle quando esci di casa o di attivare il tuo scenario preferito.



COMANDO CON SMARTPHONE

Dal tuo smartphone puoi visualizzare e controllare ovunque ti trovi lo stato di luci, tapparelle e prese energia connesse.



COMANDO VOCALE

Puoi controllare il tuo impianto con la voce grazie al tuo assistente vocale preferito.

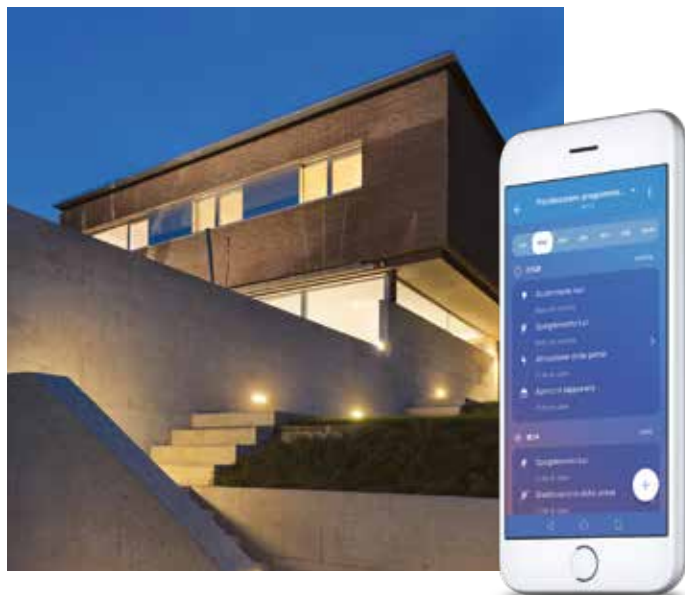
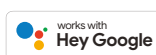

PIANIFICAZIONE PROGRAMMATA

Programma in funzione delle tue esigenze l'attivazione delle luci, delle tapparelle e dei carichi collegati alle prese.

Alcuni esempi:

- accendi automaticamente le luci del giardino al tramonto e spegnile all'alba;
- accendi alcune luci e attiva alcune tapparelle per simulare la presenza quando sei in vacanza.

Impianto elettrico Smart

GESTIONE DELLA TEMPERATURA

Verifica e gestisci anche da remoto la temperatura della casa utilizzando il tuo smartphone e installando il termostato connesso Smarter2 with Netatmo.



LA LUCE AL LIVELLO DESIDERATO

Regola l'illuminazione per ottenere il livello di comfort preferito. Puoi farlo dal Dimmer connesso, dai comandi wireless associati e dallo Smartphone con l'app Home + Control.

CONTROLLO DEI CARICHI PER EVITARE IL BLACK-OUT (*)

In condizione di sovraccarico il sistema scollega automaticamente il carico meno importante per evitare l'intervento del contatore (blackout).



CONTROLLO CONSUMI ENERGETICI

Verifica da smartphone i consumi elettrici dei tuoi elettrodomestici e lo storico dei consumi (giornaliero, mensile, annuale).



COMANDO SENZA FILI

Puoi aggiungere o riposizionare in qualsiasi momento i comandi wireless (per luci, tapparelle e prese) a seconda delle tue esigenze.



NOTIFICHE ALLARMI

Ricevi una notifica sul tuo smartphone in caso di mancanza di rete o di connessione ad Internet.

Nota (*): funzione disponibile entro Autunno 2020.

HOME + CONTROL

Una sola App, tanti vantaggi connessi



Home + Control è l'App che rende semplice la supervisione di tutte le funzioni dell'impianto Living Now Smart con dispositivi mobile iOS e Android, dentro e fuori casa.

Nella Home page sono disponibili tutte le informazioni dell'impianto.



COSA PUÒ FARE IL TUO CLIENTE:

1. Azionare e personalizzare gli **8 scenari** (4 preconfigurati entra, esci, giorno e notte e 4 scenari personalizzabili dall'utente);
2. **Visualizzare e controllare lo stato di luci, tapparelle, dei carichi connessi** alle prese e la temperatura ambiente;
3. **Utilizzare il cronotermostato Smarther2** in modo semplice e intuitivo;
4. **Verificare i consumi** totali della casa;
5. **Ricevere notifiche** circa lo stato dell'impianto e dei carichi;
6. **Definire la priorità dei carichi** per il controllo anti black-out (funzione disponibile entro Autunno 2020).



HOME + CONTROL È FACILE CONFIGURARLA, SIA PER TE CHE PER IL TUO CLIENTE.

Devi solo scaricare l'App dallo store Apple o Google e seguire la procedura guidata.



Attivazione luci,
tapparelle e carichi generici

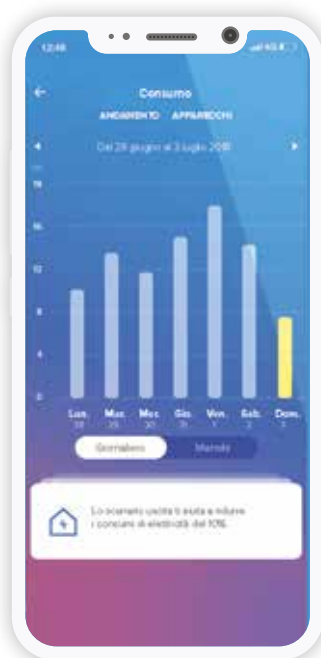

Visualizzazione
consumi



Gestione della
temperatura

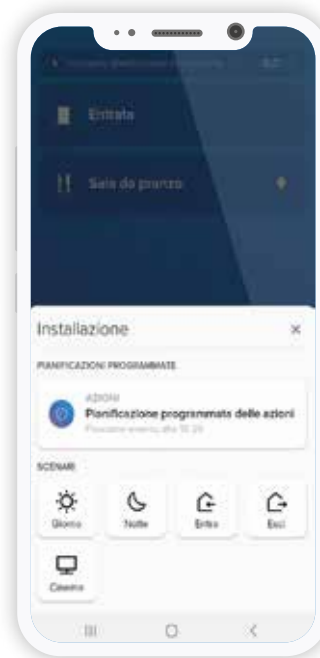

Gestione
scenari



INTEGRAZIONE CON IFTTT

Grazie all'integrazione con la piattaforma IFTTT si estendono le funzionalità Smart di Living Now. Si potranno creare azioni automatizzate in funzioni di eventi generati nell'impianto elettrico o da servizi esterni e dispositivi connessi di terze parti.

«Ehi Siri,
accendi la luce cucina al 100%»

IL TUO CLIENTE PUÒ GESTIRE LA CASA ANCHE CON LA VOCE

Con Living Now with Netatmo il tuo Cliente potrà comandare l'impianto tramite gli assistenti vocali di Apple, Google e Amazon. Una funzione utilissima, anche per coloro che hanno problemi di mobilità.



Gateway per connessione dell' impianto ad Internet mediante il modem Wi-Fi della casa.

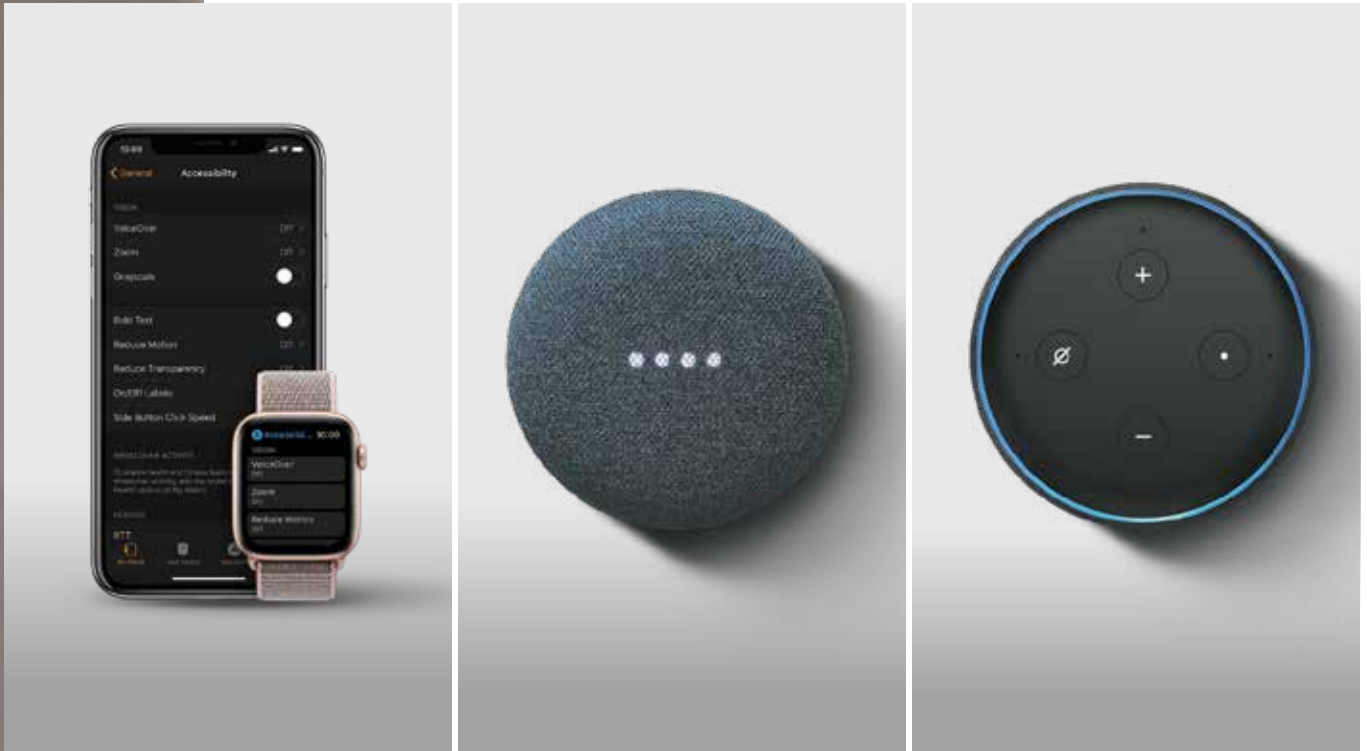

“SIRI, accendi la luce in camera”,
“Ok Google, spegni tutte le luci di casa”,
“ALEXA spegni la luce in cucina”.



Nota: HomeKit è un marchio registrato di Apple Inc. Google Home è un marchio registrato di Google LLC, Amazon Alexa è un marchio registrato di Amazon.com, Inc.

Impianto elettrico Smart: una gamma di dispositivi semplice e razionale.

COLLEGAMENTO DA REMOTO

DISPOSITIVI CONNESSI (230V A.C.)

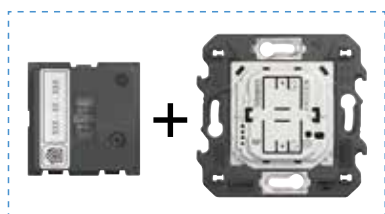

Art. K4500C
Gateway con comando Entra-Esci

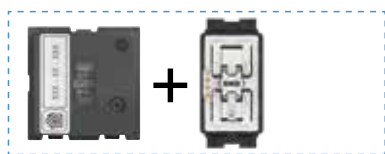

Art. K4510C
Gateway con comando Entra-Esci



Art. FC80GT
Gateway DIN

SCENARI

COMANDI WIRELESS A BATTERIA

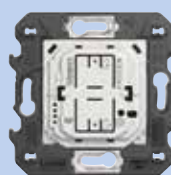

Art. K4570CW
Comando Entra-Esci



Art. K4570CWI
Comando Entra-Esci

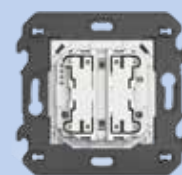

Art. K4575CW
Comando 4 scenari

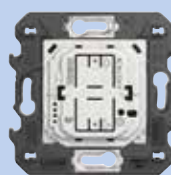

Art. K4574CW
Comando Notte&Giorno



Art. K4574CWI
Comando Notte&Giorno

LUCI

Art. FC80RC
Relè DIN
connesso
16 A



Art. 3584C
Relè connesso
1,3 A



Art. K4003C
Deviatore connesso



Art. K4411C
Dimmer connesso

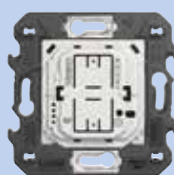

Art. K4003CW
Comando luci

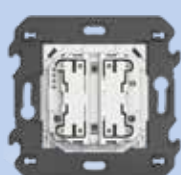

Art. K4003DCW
Comando luci doppio



Art. K4003CWI
Comando luci
da incasso



Art. 3585C
Sensore di
movimento

TAPPARELLE



Art. K4027C
Comando tapparelle
connesso



Art. 4027C
Micromodulo connesso
per tapparella

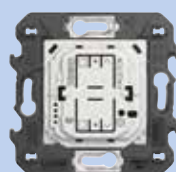

Art. K4027CWI
Comando tapparelle
da incasso



Art. K4027CW
Comando tapparelle

GESTIONE ENERGIA E CONSUMI

Art. K4531C
Modulo connesso
per presa -16 A



Art. FC80CC
Contattore DIN
connesso 20 A



Art. F20T60A Misuratore
DIN connesso
Art. FC80GCS Modulo
gestione carichi DIN connesso



Art. 4141PC
Presa PLUG&PLAY
connessa



Termostato connesso
Art. XW8002
Art. XW8002W
Art. XM8002
Art. XG8002

Vedi catalogo per descrizioni dettagliate, disponibilità e gamma completa dei prodotti.

SI INSTALLA COME UN IMPIANTO ELETTRICO TRADIZIONALE

1.

INSTALLA E CABLA I DISPOSITIVI CONNESSI COME QUELLI TRADIZIONALI

Installa al posto di un dispositivo tradizionale il corrispondente di tipo connesso: uno solo per linea di comando. Ricordati che il dispositivo deve sempre essere alimentato, pertanto assicurati che ci siano i cavi di Fase e di Neutro. Una volta installato, il comando connesso è già funzionante; potrai quindi ad esempio accendere la luce collegata, senza ulteriori operazioni.



ESEMPIO DI UNA DEVIATA

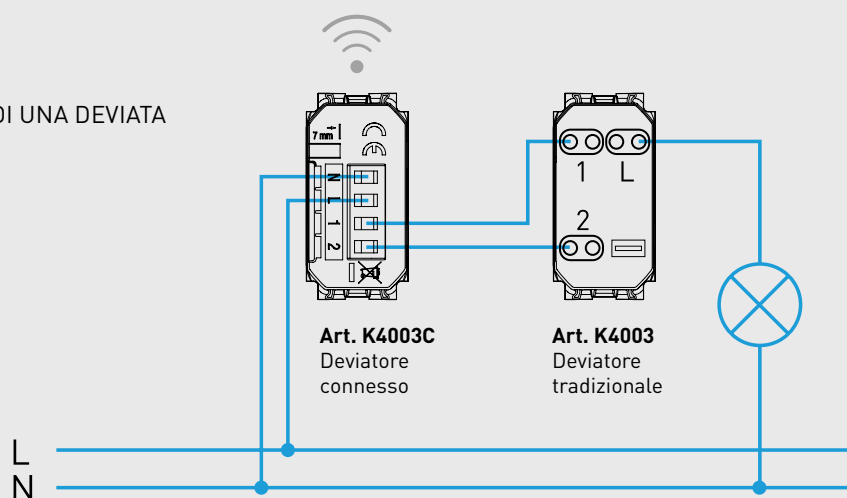

2.

ASSOCIA I DISPOSITIVI TRA DI LORO SEMPLICEMENTE PREMENDO UN PULSANTE

A. Fornisci tensione all'impianto elettrico

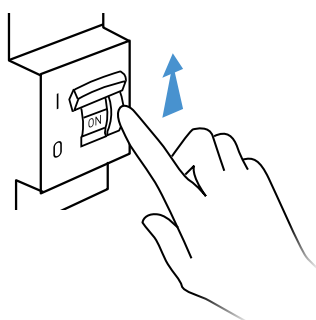

B. Premi per 5 secondi il comando scenari master Entra&Esci fornito con il Gateway

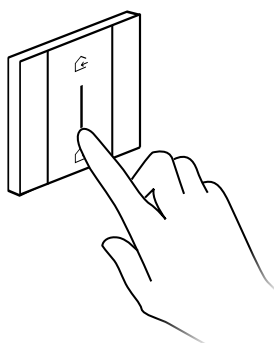

C. I dispositivi si associano automaticamente. Puoi già utilizzare il comando scenari Entra&Esci per fare il comando generale "Uscita"

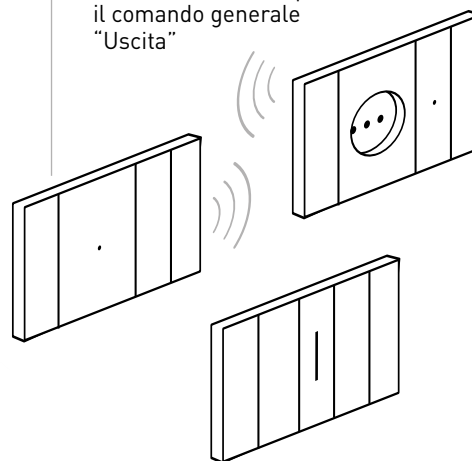

3.

SCARICA L'APP HOME+CONTROL DAGLI STORES E SEGUI LA PROCEDURA GUIDATA PER DEFINIRE GLI OGGETTI DA GESTIRE



App Home + Control



PUOI ESPANDERE L'IMPIANTO AGGIUNGENDO COMANDI WIRELESS ASSOCIATI AI DISPOSITIVI DA COMANDARE

A. Premi per 5 secondi il comando scenari master Entra&Esci fornito con il Gateway

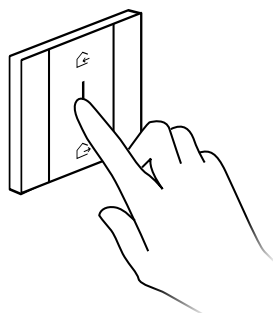

B. Tocca tra loro i dispositivi da associare

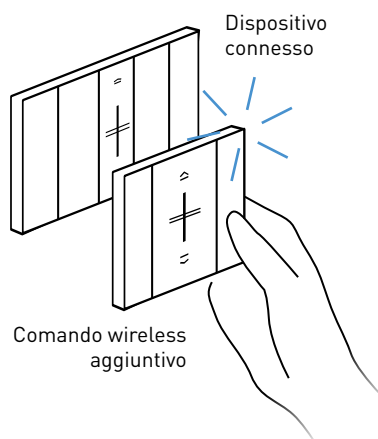

C. Installa il comando wireless ovunque e secondo le esigenze del tuo Cliente

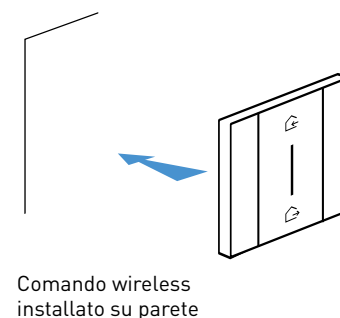



NUOVO TERMOSTATO CONNESSO

Smarther²

WITH
Netatmo

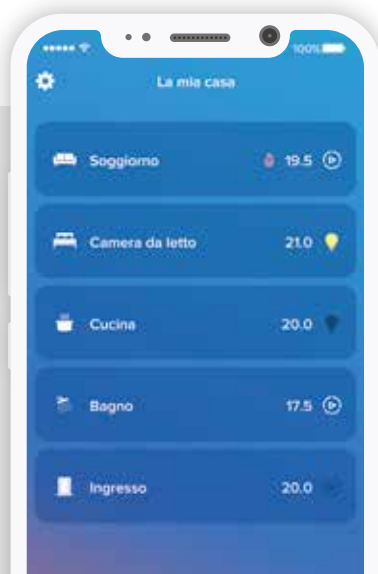

CON LA APP È TUTTO MOLTO FACILE

- Gestisci da remoto il termostato in modo semplice ed intuitivo
- Crea e modifica i programmi settimanali
- Gestisci il termostato da più smartphone e utenti diversi
- Controlla più termostati nella stessa abitazione o in abitazioni differenti
- Gestisci gli aggiornamenti del termostato (firmware)
- Abbina il comando vocale con il tuo assistente vocale preferito (Amazon Alexa, Apple Home Kit, o Google Home)

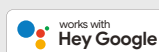
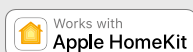

COSA PUOI FARE CON IL TERMOSTATO CONNESSO BTICINO?



IMPOSTAZIONE PROGRAMMI

Puoi impostare dei programmi predefiniti in base alle tue abitudini tramite la App Home + Control.



AWAY

Se hai la necessità di lasciare casa per qualche giorno, potrai, tramite la App, intervenire da remoto per regolare il termostato (es. in modalità antigelo) indipendentemente dalla programmazione automatica.



BOOST

Con la funzione Boost puoi attivare il riscaldamento o il raffreddamento per un tempo limitato (30, 60 o 90 minuti) a prescindere dalla programmazione impostata e dalla temperatura dell'ambiente.



MONITORAGGIO CONSUMI

Puoi gestire e monitorare facilmente i tuoi consumi grazie alla App Home + Control.



MASSIMO COMFORT IN OGNI ZONA

Puoi gestire più termostati nella stessa abitazione o in abitazioni differenti dalla stessa App e impostare la temperatura che desideri in ogni stanza della casa per il massimo comfort, grazie alla compatibilità con le valvole termostatiche intelligenti Netatmo.



Netatmo

IL TERMOSTATO CONNESSO È SEMPLICE E INTUITIVO



Visualizza la temperatura e regolala come preferisci



Visualizza la temperatura impostata e l'umidità dell'ambiente



Attiva la funzione Boost



COMANDO LOCALE DA DISPOSITIVO



COMANDO VOCALE



GEOLocalizzazione

PUOI REALIZZARE L'IMPIANTO DOMOTICO ANCHE IN ESTETICA LIVING NOW



Comando voce



Comandi Luce e Full

BUS

LIVING 
now

La gamma dei dispositivi per la domotica si completa con due innovativi comandi digitali in estetica Living Now per controllare l'impianto come non hai mai fatto prima:

- comando voce con assistente vocale Alexa integrato;
- comandi Luce e Full.

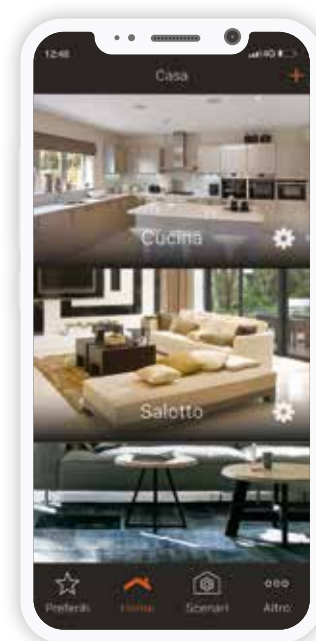

App MyHOME_Up



Termostato Living Now



Touch Screen HOMETOUCH (compatibile con le telecamere Netatmo)

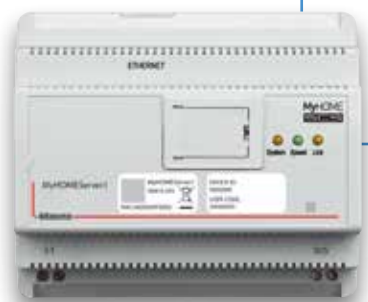

MyHOME Server 1

- Diffusione audio multiroom NUOVO
- Antifurto
- Dispositivi e sistemi di terze parti
- Telecamere da interno ed esterno Netatmo

TUTTO SOTTO CONTROLLO

Grazie a MyHOME_Up l'utente finale potrà gestire la sua casa in piena libertà: tramite i comandi digitali LivingNow, dispositivi Touch Screen e Smartphone con App MyHOME_Up.

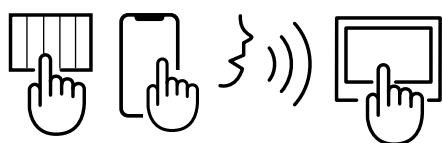

MyHOME_Up può essere gestito anche con la voce mediante il comando Living Now con assistente Alexa integrato oppure con gli assistenti Amazon Alexa e Google Home.

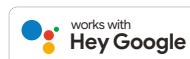

LA DOMOTICA PRENDE VOCE

COMANDO VOCE: DISPOSITIVO INNOVATIVO CON ASSISTENTE VOCALE AMAZON ALEXA INTEGRATO

Predisponi in ogni ambiente della casa un comando voce per controllare l'impianto MyHOME_Up come non hai mai fatto prima.



“Alexa, attiva scenario Sono a casa”

“Alexa, che tempo farà domani?”



**TU COMANDI,
ALEXA RISPONDE.**

Attiva con la voce le funzioni domotiche della casa: luci, tapparelle, scenari, musica oppure chiedi qualsiasi informazione.

Nota: con lo scenario “Sono a casa” è possibile attivare luci e tapparelle e disattivare l’antifurto.

“Alexa, imposta sveglia alle 7:30”

“Alexa, spegni le luci”

“Alexa, attiva scenario Relax”



Nota: con lo scenario “Relax” è possibile attivare luci e tapparelle, predisporre una temperatura di comfort e ascoltare la musica preferita diffusa dall’impianto multiroom NUVO.

LA DOMOTICA COME NON L'HAI MAI TOCCATA

COMANDI LUCE E FULL: L'INIZIO DI UNA NUOVA ESPERIENZA IN TUTTI I SENSI

- Nuovo comando touch senza placca
- Icone a Led personalizzabili con l'app MyHOME_Up
- Comandi Luce e Full espandibili per nuove funzioni





App Digital Controls

CREA FUNZIONI PERSONALIZZATE

La funzione associata al dispositivo di comando e la rispettiva icona possono essere modificate in qualsiasi momento, anche dall'utente finale, con l'App Digital Controls.

MODIFICA DELLA FUNZIONE

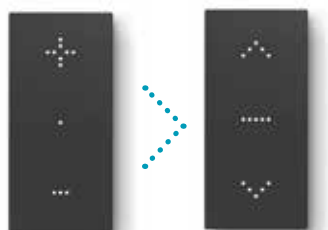

Dal comando dimmer

Al comando tapparella

AGGIUNTA DI UNA FUNZIONE DA GESTIRE

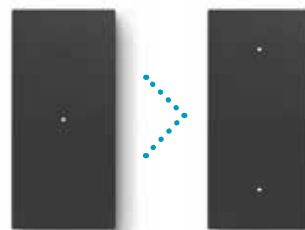

Dal comando di una luce

Al comando di due luci



COMANDO LUCE
Per la gestione dell'illuminazione (1 o 2 luci, gruppi e generale)

SCEGLI TRA DUE COMANDI

Comandi digitali per ogni esigenza. Due versioni, comando Full e comando Luce. Innumerevoli possibilità di personalizzazione per una domotica capace di tutto.



COMANDO FULL
Per la gestione da 1 a 3 funzioni luci, dimmer, tapparelle, controllo carichi, scenari.

ESTENDI IL CONTROLLO

Espandi l'impianto aggiungendo nuovi dispositivi di comando con un nuovo frame. Senza interventi al cablaggio.

DA 3 DISPOSITIVI
DI CONTROLLO

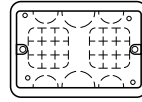

Scatola 503E

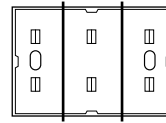

Frame 3 moduli



Comandi digitali

A 4 DISPOSITIVI
DI CONTROLLO

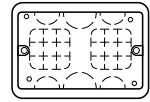

Scatola 503E

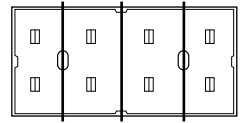

Frame 4 moduli



Comandi digitali

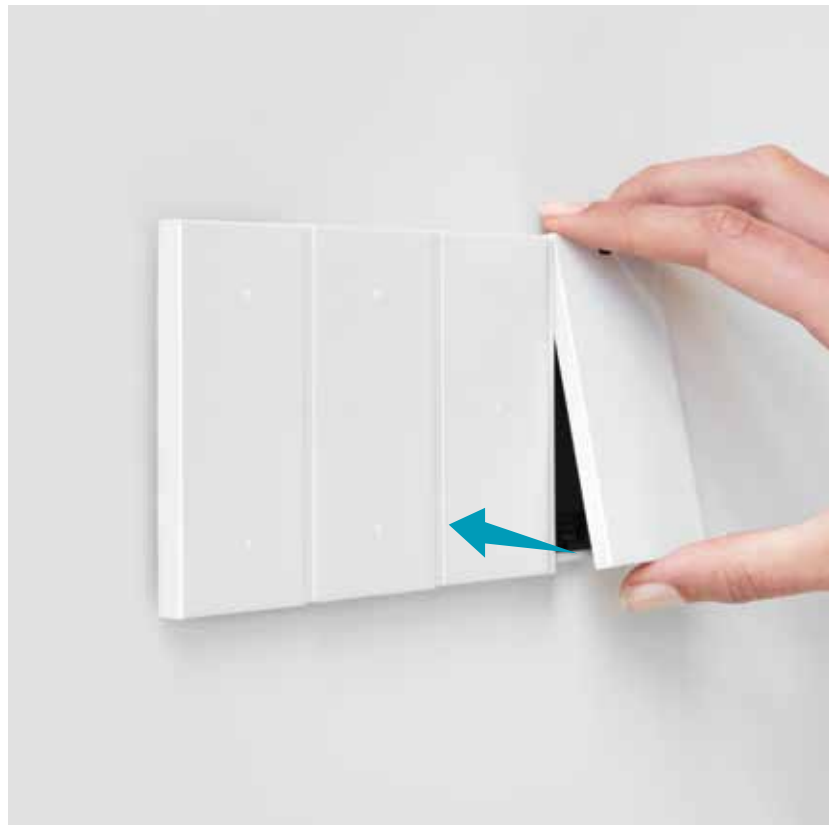

CAMBIA LA POSIZIONE

Con una semplice operazione puoi cambiare posizione ad un dispositivo di comando, anche in questo caso senza interventi al cablaggio e mantenendo la stessa funzione configurata..



COMANDO IN SALA



COMANDO IN CAMERA

INSTALLAZIONE DEI COMANDI DIGITALI

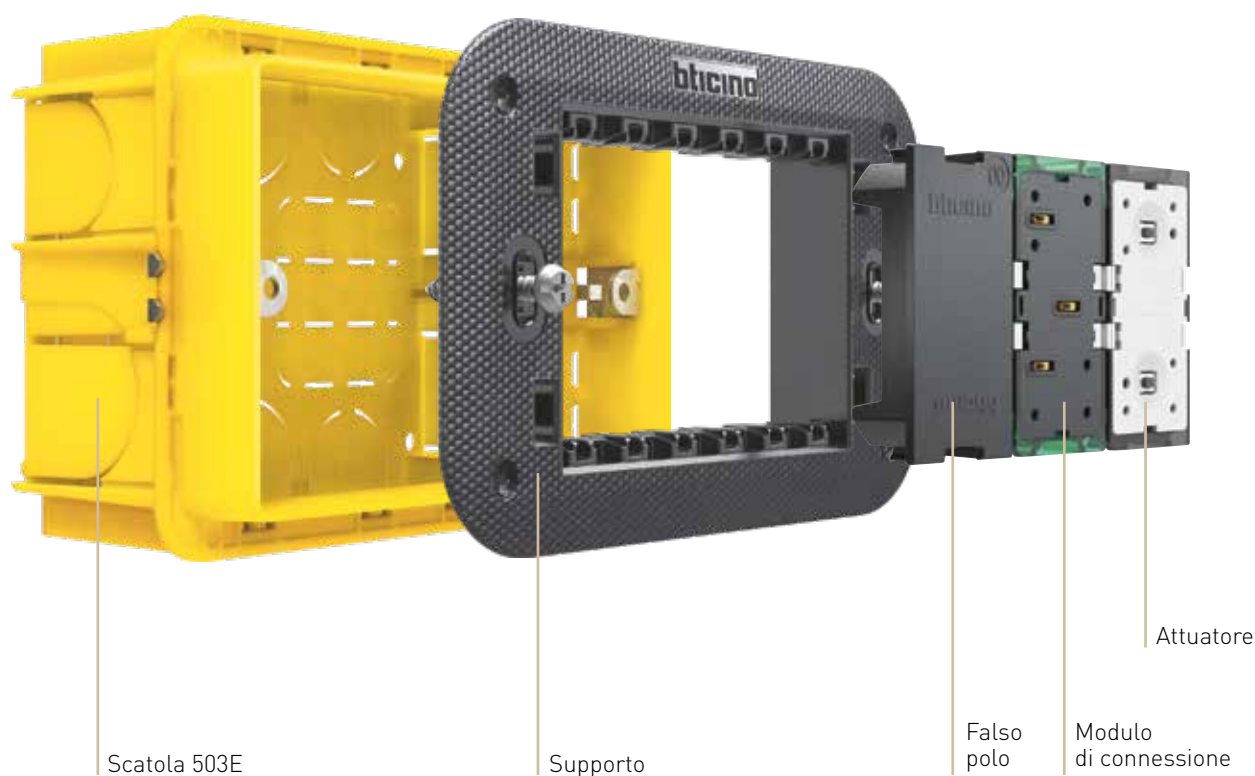

ELEMENTI FUNZIONALI

INSTALLAZIONE

Con riferimento all'illustrazione, i comandi digitali si installano alla rispettiva scatola da incasso ed al supporto mediante un apposito "frame elettrificato" dotato di contatti per l'alimentazione elettrica.

Al supporto si installa il Modulo di connessione al BUS del sistema e gli eventuali attuatori da incasso.



Frame elettrificato

Finitura estetica

Comando digitale

ELEMENTI ESTETICI

INSTALLAZIONE DEL COMANDO VOCE

Questa operazione si effettua con modalità analoga all'installazione dei comandi digitali ma si dovranno rimuovere dal frame elettrificato i due elementi verticali di finitura estetica.

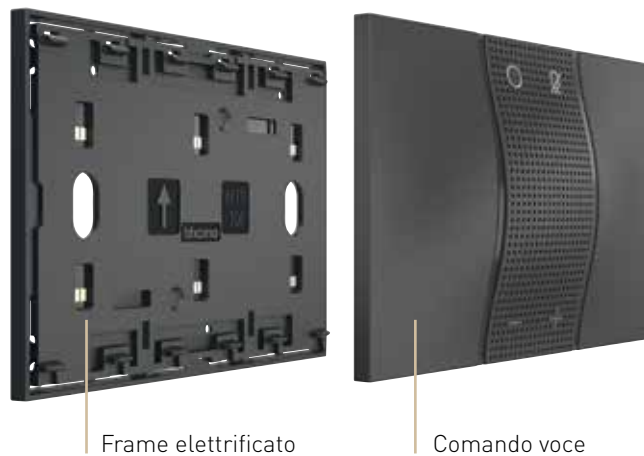

Frame elettrificato

Comando voce

INSTALLAZIONE SEMPRE PERFETTA

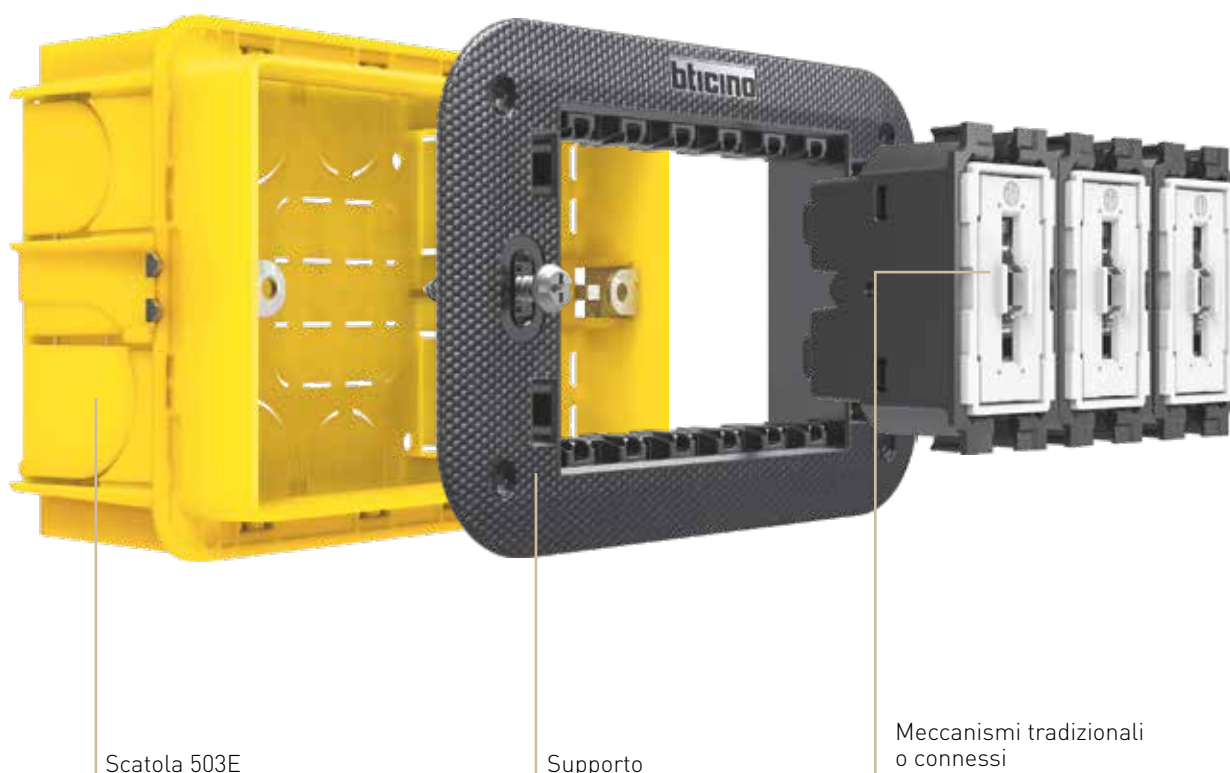

ELEMENTI FUNZIONALI

INSTALLAZIONE STANDARD

Sia che si tratti di **dispositivi tradizionali** che di **dispositivi connessi**, l'installazione è sempre e comunque standard, con le seguenti caratteristiche:

- cablaggio tradizionale;
- scatole da incasso o cartongesso con modularità tipiche da 2 a 6 moduli;
- nessuna configurazione richiesta.

IL TUO LAVORO NON CAMBIA MA VIENE FACILITATO

Le regole e le modalità per l'installazione dell'impianto elettrico non cambiano. In più, con il montaggio della parte estetica a fine lavori, consegnerai al tuo cliente un impianto perfetto ed esteticamente impeccabile.



Placca per l'aggancio delle cover

Cover che si agganciano alla placca

ELEMENTI ESTETICI

SEQUENZA OPERAZIONI DI CANTIERE

- Realizza l'impianto, funzionante, senza gli elementi estetici (placche e cover)
- Proteggi il punto luce con la valva protettiva (fornita a corredo del supporto)
- Completa con placche e cover dopo le operazioni di cantiere e di imbiancatura

ULTERIORI VANTAGGI

- Il cliente finale, durante i periodici lavori di verniciatura dell'abitazione, potrà staccare la parte estetica del punto luce, composta da cover e placca, con un unico gesto e alla fine dei lavori, riagganciare il "blocchetto estetico", con la stessa semplicità
- Il cliente decide, dopo qualche anno, di rinnovare il punto luce?
Cambia solo le cover senza toccare i meccanismi

SOLUZIONI PER UN'INSTALLAZIONE SEMPRE PERFETTA

COMANDO FULL TOUCH: ERGONOMIA

Tutta la superficie è funzionale. Può essere azionato in modo preciso nella parte alta, bassa o in centro per garantire un'eccezionale ergonomia.



COMANDO FULL TOUCH: ELETTROMECCANICA

1) testato con oltre 80.000 manovre sotto carico, il doppio di quanto previsto dalla normativa. Corrisponde ad oltre 40 anni di un utilizzo "normale".
2) 10AX 250 V, testato fino a 700 A di picco, lo rende perfetto per gestire anche l'illuminazione con le nuove sorgenti LED che generano importanti correnti di picco all'accensione.

SELF CENTERING SYSTEM

Questo sistema di autocentratura delle cover è brevettato e permette alle cover dei comandi di restare sempre allineate agli altri componenti del punto luce, anche dopo molteplici azionamenti.



FLOATING FRAME

È la cornice flessibile e mobile posta sul retro della placca che garantisce un punto luce che aderisce perfettamente ad ogni parete.

Il floating frame permette di:

- 1) mascherare i difetti delle opere murarie;
- 2) nascondere le irregolarità delle scatole da incasso non perfettamente murate;
- 3) nascondere il collarino esterno nelle scatole da cartongesso.



SUPPORTO PIÙ RIGIDO E RESISTENTE

Fino a 4 volte più rigido e resistente delle versioni attuali grazie a una nuova geometria e all'utilizzo di materiali ad alte prestazioni.



MAGGIOR PROTEZIONE

Il supporto è dotato di una valva di protezione che puoi utilizzare per preservare supporti e meccanismi da rischi di danneggiamento in cantiere derivanti, ad esempio, dalla fase di verniciatura.

LIVING
n o w



Catalogo prodotti

Living Now ^{WITH} Netatmo









IMPIANTO ELETTRICO SMART

Living Now ^{WITH} Netatmo

IMPIANTO ELETTRICO SMART

Dispositivi filari per gestione luci e tapparelle

FUNZIONE		Articolo	DISPOSITIVI CONNESSI PER LUCI
		K4003C ⊕	Deviatore connesso. Permette di controllare le luci localmente o da remoto. Si installa come un deviatore tradizionale ed è compatibile con tutti i carichi con potenza massima di 250 W. È dotato di un LED blu, configurabile dall'APP HOME + CONTROL, per le funzionalità di localizzazione e stato carico. Può essere associato ad uno o più comandi wireless. Attenzione: è necessaria la connessione al neutro. Alimentazione 110-230 Va.c. - 1 modulo
K4003C	3584C	3584C	Relè luci connesso. Permette di controllare le luci localmente o da remoto. È compatibile con tutti i carichi con potenza massima di 300 W. Può essere collegato a uno o più pulsanti tradizionali o associato ad uno o più comandi wireless. Si installa come un relè tradizionale nella scatola da incasso (dietro il pulsante) o in scatole di derivazione. Attenzione: è necessaria la connessione al neutro. Alimentazione 110-230 Va.c.
		FC80RC	Relè DIN connesso per carichi con assorbimento In= 16 A. Dotato di misuratore della corrente assorbita dal carico e di contatti per controllo con pulsanti remoti, fino ad un massimo di 10. Dimensioni 1 modulo DIN. Alimentazione 110-230 Va.c.
FC80RC	K4411C	K4411C ⊕	Interruttore/dimmer connesso. Permette di controllare le luci localmente o da remoto tramite APP Home+Control. Si installa come un interruttore tradizionale ed è compatibile con i carichi ad incandescenza o a LED (dimmerabili), di tipo capacitivo, con potenza max 150 W a 230 Va.c.. È dotato di un LED blu per le funzionalità di localizzazione e stato carico, configurabile da APP. Può essere collegato a uno o più pulsanti tradizionali o associato ad uno o più comandi wireless. Attenzione: la funzione varialuce si attiva solo tramite APP ed è necessaria la connessione al neutro. Alimentazione 110-230 Va.c. - 1 modulo
		K4027C ⊕	DISPOSITIVI CONNESSI PER TAPPARELLE Comando tapparella connesso per il comando di una tapparella localmente o da remoto (comandi su, giù e gestione della posizione). Compatibile con tutti i motori per tapparelle standard (con fine corsa meccanico o elettronico e potenza max 500 VA) controllate da un commutatore tapparella cablato (commutazione della stessa alimentazione del motore). Non compatibile con i motori per tapparelle radiocomandati o comandati ad impulsi. Può essere associato ad uno o più comandi wireless. Alimentazione 110-230 Va.c. - 1 modulo
K4027C	4027C	4027C (*)	Micromodulo connesso per tapparella. Associato ad uno o più comandi wireless per tapparelle, permette di controllare una tapparella localmente o da remoto. Compatibile con tutti i motori per tapparelle standard (con fine corsa meccanico o elettronico e potenza max 500 VA) controllate da un commutatore tapparella cablato (commutazione della stessa alimentazione del motore). Non compatibile con i motori per tapparelle radiocomandati o comandati ad impulsi. Può essere installato nel cassetto dell'avvolgibile esistente senza opere murarie. Alimentazione 110-230 Va.c.

⊕ - DISPOSITIVO DA COMPLETARE CON APPOSITA COVER COME INDICATO NELLA TABELLA SOTTOSTANTE

- Nota: per ulteriori informazioni consultare la sezione tecnica posta alla fine del Catalogo.







(*): contattare la forza vendita BTicino per informazioni riguardanti la disponibilità del prodotto.







App HOME + CONTROL per gestione dispositivi connessi



Nota: per l'impiego dei dispositivi connessi è necessario installare nell'impianto il gateway art. **K4500C**, art. **K4510C** o art. **FG80GT**.

		K4003C ⊕		K4411C ⊕		K4027C ⊕			
COLORE COVER									
Bianco	CODICE COVER	1 MODULO	KW01	2 MODULI	KW01M2	1 MODULO	KW32	2 MODULI	KW32M2
Nero		1 MODULO	KG01	2 MODULI	KG01M2	1 MODULO	KG32	2 MODULI	KG32M2
Sabbia		1 MODULO	KM01	2 MODULI	KM01M2	1 MODULO	KM32	2 MODULI	KM32M2

Comandi wireless per gestione luci, tapparelle

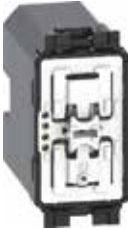









FUNZIONE		Articolo	COMANDI WIRELESS PER LUCI
 K4003CW	 K4003CWI	K4003CWI (+) (*)	Comando luci wireless. Permette il controllo ON/OFF e dimmerizzazione di uno o più dispositivi connessi per il comando di luci. Può essere installato in qualsiasi scatola da incasso senza alcun cablaggio. La batteria può essere sostituita senza rimuoverlo dal supporto. LED integrato per la segnalazione batteria scarica. Alimentazione a batteria 3 V tipo CR2032 (fornita a corredo) con autonomia di 8 anni - 1 modulo
			K4003CW (+)
 K4003DCW		K4003DCW (+)	Comando doppio luci wireless dotato di due pulsanti per il controllo di due diversi dispositivi connessi per il comando di luci. Ogni singolo pulsante può essere associato ad uno o più dispositivi. Installazione superficiale con adesivi riposizionabili (forniti a corredo) o su scatole da incasso. LED integrato per la segnalazione batteria scarica. Alimentazione a batteria 3 V tipo CR2032 (fornita a corredo) con autonomia di 8 anni - 2 moduli
 K4027CW	 K4027CWI	K4027CWI (+) (*)	Comando tapparelle wireless. Permette il controllo di uno o più comandi tapparella connessi. Può essere installato in qualsiasi scatola da incasso senza alcun cablaggio. La batteria può essere sostituita senza rimuoverlo dal supporto. LED integrato per la segnalazione batteria scarica. Alimentazione a batteria 3 V tipo CR2032 (fornita a corredo) con autonomia di 8 anni - 1 modulo
			K4027CW (+)

(+) - DISPOSITIVO DA COMPLETARE CON APPOSITA COVER COME INDICATO NELLA TABELLA SOTTOSTANTE

- Nota: per ulteriori informazioni consultare la sezione tecnica posta alla fine del Catalogo.





(*): contattare la forza vendita BTicino per informazioni riguardanti la disponibilità del prodotto.

(**): Il comando art. K4003CWI può essere usato anche in abbinamento alle cover ..33 e ...33M2 se viene associato ad un interruttore/dimmer connesso art. K4411C.

		FUNZIONE										
		K4003CW (+)		K4003CWI (**) (+)		K4003DCW (+)		K4027CW (+)		K4027CWI (+)		
COLORE COVER												
Bianco	CODICE COVER	KW42M2	1 MODULO	KW01	2 MODULI	KW01M2	KW36M2	KW43M2	1 MODULO	KW32	2 MODULI	KW32M2
Nero		KG42M2		KG01		KG01M2	KG36M2	KG43M2		KG32		KG32M2
Sabbia		KM42M2	KM01	KM01M2	KM36M2	KM43M2	KM32	KM32M2				

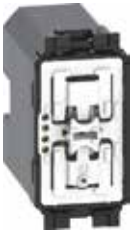
IMPIANTO ELETTRICO SMART

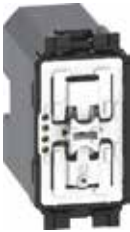



Comandi wireless per gestione luci, tapparelle

FUNZIONE		Articolo	COMANDI SCENARI WIRELESS ENTRA&ESCI
		K4570CWI (+) (*)	Comando scenario Entra&Esci wireless dotato di 2 pulsanti per l'attivazione degli scenari Entra ed Esci personalizzabili dall'app Home + Control. Può essere installato in qualsiasi scatola da incasso senza alcun cablaggio. La batteria può essere sostituita senza rimuoverlo dal supporto. LED integrato per la segnalazione batteria scarica. Alimentazione a batteria 3V tipo CR2032 (fornita a corredo) con autonomia di 8 anni - 1 modulo
K4570CWI	K4570CW	K4570CW (+)	Comando scenario Entra&Esci wireless come sopra - Installazione superficiale con adesivi riposizionabili (forniti a corredo) o su scatole da incasso - 2 moduli.
		K4574CWI (+) (*)	COMANDI SCENARI WIRELESS NOTTE&GIORNO Comando scenario Notte&Giorno wireless dotato di 2 pulsanti per l'attivazione degli scenari Notte e Giorno personalizzabili dall'app Home + Control. Può essere installato in qualsiasi scatola da incasso senza alcun cablaggio. La batteria può essere sostituita senza rimuoverlo dal supporto. LED integrato per la segnalazione batteria scarica. Alimentazione a batteria 3V tipo CR2032 (fornita a corredo) con autonomia di 8 anni - 1 modulo
K4574CWI	K4574CW	K4574CW (+)	Comando scenario Notte&Giorno wireless come sopra - Installazione superficiale con adesivi riposizionabili (forniti a corredo) o su scatole da incasso - 2 moduli
		K4575CW (+) (*)	Comando 4 scenari wireless dotato di pulsanti per l'attivazione degli scenari 1,2,3 e 4. Gli scenari sono attivabili e personalizzabili dall'app Home + Control. Installazione superficiale con adesivi riposizionabili (forniti a corredo) o su scatole da incasso LED integrato per la segnalazione batteria scarica. Alimentazione a batteria 3V tipo CR2032 (fornita a corredo) con autonomia di 8 anni - Ingombro 2 moduli.
K4575CW			

(+) - DISPOSITIVO DA COMPLETARE CON APPOSITA COVER COME INDICATO NELLA TABELLA SOTTOSTANTE

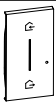
- Nota: per ulteriori informazioni consultare la sezione tecnica posta alla fine del Catalogo.

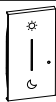
(*): contattare la forza vendita BTicino per informazioni riguardanti la disponibilità del prodotto.

		FUNZIONE				
		K4570CW (+)	K4570CWI (+)	K4574CW (+)	K4574CWI (+)	K4575CW (+)
COLORE COVER						
Bianco	CODICE COVER	KW40M2	KW40	KW41M2	KW41	KW37M2
Nero		KG40M2	KG40	KG41M2	KG41	KG37M2
Sabbia		KM40M2	KM40	KM41M2	KM41	KM37M2





Dispositivo wireless per gestione luci

FUNZIONE	Articolo	SENSORE DI MOVIMENTO WIRELESS
 <p data-bbox="165 607 229 629">3585C</p>	<p data-bbox="715 477 804 499">3585C (*)</p>	<p data-bbox="871 344 1477 636"> Permette di controllare uno o più dispositivi connessi per il comando di luci. Rilevazione ad infrarossi con angolo di 140 °. Distanza del sensore regolabile da 2 a 8 m. Temporizzazione per ritardo spegnimento regolabile da 1 a 30 minuti e soglia di luminosità da 1 a 1000 lux. Test possibile con ritardo di 5 sec Altezza di montaggio consigliata: 2,5 m. Distanza ottimale tra 2 rilevatori: 6 m. Per uso interno ed esterno (IP44). Fornito con 2 batterie AA da 1,5 V per l'alimentazione. </p> <p data-bbox="879 654 1401 701"> - Nota (*): contattare la forza vendita BTicino per informazioni riguardanti la disponibilità del prodotto. </p>

Living Now ^{WITH} Netatmo

IMPIANTO ELETTRICO SMART

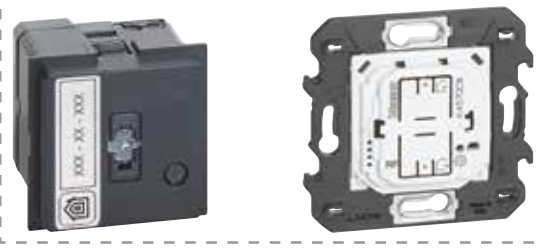
Dispositivi per gestione energia. Gateway





FUNZIONE	Articolo	DISPOSITIVI CONNESSI PER GESTIONE ENERGIA
 <p>K4531C 4141PC FC80CC</p>	K4531C +	Modulo per presa connesso. Collegato ad una presa di corrente, consente il controllo remoto di dispositivi elettrici e di controllarne il consumo (istantaneo, giornaliero, mensile). È inoltre possibile ricevere notifiche in caso di consumi anomali. Compatibile con qualsiasi dispositivo elettrico con potenze fino a 3680 W con assorbimento 16 A (protetto dai sovraccarichi). È dotato di un LED blu che si illumina quando la presa è accesa, configurabile dall'APP Home + Control. Può essere associato con comandi luci wireless. Alimentazione 110-230 Va.c. - 1 modulo
 <p>F20T60A FC80GCS FC80GT</p>	4141PC (*)	Inserito direttamente in una presa esistente consente il controllo remoto di tutte le apparecchiature elettriche collegate. Permette inoltre il monitoraggio del consumo istantaneo, giornaliero e mensile. Compatibile con qualsiasi dispositivo con potenze fino a 16 A 3680 W (protetto dai sovraccarichi). Può essere associato a comandi luci wireless. Alimentazione 110-230 Va.c.
	FC80CC	Contattore DIN connesso per carichi monofase e/o trifase con assorbimento In= 20 A. Dotato di misuratore della corrente assorbita dal carico. Dimensioni 1 modulo DIN. Alimentazione 110-230 Va.c.
	F20T60A	Misuratore DIN. Permette di misurare i consumi di energia di tutto l'impianto monofase della casa (istantaneo, giornaliero, mensile) e delle singole linee elettriche. Consente la ricezione di notifiche in caso di raggiungimento della potenza massima prevista dal proprio contratto per evitare fastidiosi black-out. A corredo viene fornito un toroide per la misurazione della corrente in ingresso. Alimentazione 100-240 Va.c. 1 modulo DIN. (Solo per impianti monofase).
 <p>K4500C FC80GCS (*)</p>	FC80GCS (*)	Modulo gestione carichi DIN connesso per monitorare i consumi di tutto l'impianto elettrico, alimentare/disalimentare i carichi ed impostare scenari con carichi prioritari e non. Al raggiungimento della potenza massima prevista dal contratto dell'utente, i carichi non prioritari verranno temporaneamente disalimentati per evitare possibili black out. A corredo viene fornito un toroide per la lettura della corrente. Alimentazione 110-230 Va.c.. - 1 modulo DIN.
 <p>K4510C FC80GT</p>	K4500C +	GATEWAY Gateway per creare un'installazione connessa nella casa. Può essere usato per controllare luci, tapparelle e apparecchiature elettriche collegate a prese connesse: - utilizzando lo smartphone e l'app Home + Control - utilizzando gli assistenti vocali - dal comando generale all'ingresso della tua casa Fornito con il comando scenario master Entra&Esci wireless art. 4570CW necessario per la procedura di associazione di tutti i dispositivi connessi. Alimentazione 110-230 Va.c. - Ingombro 2 moduli.
	K4510C (*) +	Gateway come sopra ma fornito con il comando scenario Entra&Esci wireless K4570CWI da incasso.
	FGC80GT	Gateway come sopra per centralini DIN. Fornito senza comando scenari master Entra&Esci wireless art. K4570CW. Dimensioni 2,5 moduli DIN.

Nota: per l'impiego dei dispositivi connessi è necessario installare nell'impianto il gateway art. **K4500C**, art. **K4510C** o art. **FG80GT**.

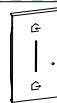

+ - DISPOSITIVO DA COMPLETARE CON APPOSITA COVER COME INDICATO NELLA TABELLA SOTTOSTANTE

- Nota: per ulteriori informazioni consultare la sezione tecnica posta alla fine del Catalogo.

(*): contattare la forza vendita BTicino per informazioni riguardanti la disponibilità del prodotto.

		FUNZIONE			
		K4531C +	K4500C +		K4510C +
COLORE COVER					
Bianco	CODICE COVER	KW31	KW30M2	KW40M2	KW30M2 KW40
Nero		KG31	KG30M2	KG40M2	KG30M2 KG40
Sabbia		KM31	KM30M2	KM40M2	KM30M2 KM40



Starter kit

FUNZIONE	Articolo	STARTER KIT LUCI ED ENERGIA
 <p data-bbox="204 616 308 645">K1010KIT</p>  <p data-bbox="488 616 592 645">K2010KIT</p>	<p data-bbox="699 461 818 490">K1010KIT (*)</p>	<p data-bbox="863 353 1118 383">STARTER KIT LUCI ED ENERGIA</p> <p data-bbox="863 360 1270 389">Starter Kit per gestire luci ed energia composto da:</p> <ul data-bbox="863 389 1461 591" style="list-style-type: none"> - N° 1 art. K4510C gateway (con nuovo comando entra/esci radio da incasso un modulo) - Nuovo - N° 3 art. K4003C deviatori connessi - N° 1 art. 3584C relè luci connesso - N° 1 art. K4411C dimmer connesso - Nuovo - N° 2 art. K4531C moduli per presa connessi - N° 1 art. FC80GCS nuovo modulo gestione carichi DIN connesso - Nuovo
	<p data-bbox="699 712 818 741">K2010KIT (*)</p>	<p data-bbox="863 618 1082 647">STARTER KIT TAPPARELLE</p> <p data-bbox="863 674 1254 703">Starter Kit per gestire le tapparelle composto da:</p> <ul data-bbox="863 703 1461 786" style="list-style-type: none"> - N° 1 art. K4510C gateway (con nuovo comando entra/esci radio da incasso un modulo) - Nuovo - N° 5 art. K4027C comandi per tapparelle connesse

(*): contattare la forza vendita BTicino per informazioni riguardanti la disponibilità del prodotto.
Le immagini dei kit sono inserite a scopo illustrativo. I prodotti possono subire modifiche.



App HOME + CONTROL per gestione dispositivi connessi















FUNZIONE	Articolo	TERMOSTATI CONNESSI SMARTHER WITH NETATMO	
 <p>XW8002</p>	<p>XW8002</p>	<p>Il termostato connesso Smarther with Netatmo, in abbinamento con la APP Home + Control, è un dispositivo che permette di regolare e monitorare la temperatura all'interno degli ambienti in modo preciso e puntuale; tutta la programmazione e gran parte delle funzioni vengono effettuate in maniera semplice e intuitiva utilizzando la APP. Grazie alla connessione Wi-Fi di cui è dotato, Smarther with Netatmo può essere programmato e comandato da remoto; permette inoltre di visualizzare la temperatura e l'umidità misurate nell'ambiente. Localmente sono possibili l'impostazione del livello di temperatura per il funzionamento manuale e l'attivazione della modalità Boost, che permette di forzare l'accensione dell'impianto per un periodo limitato (30, 60 o 90 minuti) indipendentemente dalla temperatura misurata e da quella programmata. È possibile anche impostare una temperatura differente in ogni stanza della casa per il massimo comfort, in quanto è compatibile con le valvole termostatiche intelligenti di Netatmo.</p> <p>Il termostato connesso Smarther with Netatmo è comandabile tramite assistenti vocali Google, Amazon Alexa e Apple Home Kit.</p> <ul style="list-style-type: none"> - Alimentazione 110 ÷ 230 Vac, 50/60 Hz - Assorbimento 2 W max - Sezione massima dei cavi 1 x 1,5 mm² - Temperatura di funzionamento 5 ÷ 40°C - Incrementi di 0,5 °C - Uscita 1 contatto in deviazione libero da potenziale 5(2)A. - Tipo azionamento 1BU - Grado inquinamento 2 - Tensione impulsiva nominale 4kV - Dispositivo wireless conforme allo standard 802.11b/g/n, frequenza 2.4 ÷ 2.4835 GHz, potenza di trasmissione <20 dBm. Protocollo di sicurezza WPA/WPA2 <p>Installazione:</p> <ul style="list-style-type: none"> - incasso, su scatole art. 503E o art. 500 (per art. 500 prevedere fissaggio tramite tasselli nel muro) - cartongesso, su scatole art. PB503N e art. PB502N 	
 <p>XG8002</p>		<p>XG8002</p>	<p>Nero</p>
 <p>XM8002</p>		<p>XM8002</p>	<p>Sabbia</p>
 <p>XW8002W</p>		<p>XW8002W</p>	<p>Caratteristiche: come XW8002. Installazione: a parete, utilizzando viti e tasselli adatti alle caratteristiche della superficie di installazione (muratura, cartongesso, piastrelle ecc.). È disponibile solo nella colorazione bianca.</p>





App HOME + CONTROL per gestione dispositivi connessi











Cover

GAMMA			Articolo	COVER PER DISPOSITIVI DI COMANDO WIRELESS
 KW42M2	 KG42M2	 KM42M2	KW42M2	Cover illuminabili, 2 moduli. Per comando luci wireless art. K4003CW Bianco
			KG42M2	Nero
			KM42M2	Sabbia
 KW36M2	 KG36M2	 KM36M2	KW36M2	Cover illuminabile 1+1 moduli. Per comando luci wireless doppio art. K4003DCW . Bianco
			KG36M2	Nero
			KM36M2	Sabbia
 KW43M2	 KG43M2	 KM43M2	KW43M2	Cover illuminabili, 2 moduli. Per comando tapparella wireless art. K4027CW Bianco
			KG43M2	Nero
			KM43M2	Sabbia
COVER PER DISPOSITIVI DI COMANDO SCENARI WIRELESS				
 KW40M2	 KG40M2	 KM40M2	KW40M2	Cover illuminabili, 2 moduli. Simbolo "Entra & Esci" per comando scenario wireless art. K4570CW Bianco
			KG40M2	Nero
			KM40M2	Sabbia
 KW40	 KG40	 KM40	KW40	Cover illuminabile, 1 modulo. Per comando scenario wireless da incasso art. K4570CWI Bianco
			KG40	Nero
			KM40	Sabbia

Living Now ^{WITH} Netatmo
IMPIANTO ELETTRICO SMART
 Cover

GAMMA			Articolo	COVER PER DISPOSITIVI DI COMANDO SCENARI WIRELESS
			KW41M2	Cover illuminabili, 2 moduli. Simbolo "Notte & Giorno" per comando scenario wireless art. K4574CW Bianco
			KG41M2	Nero
			KM41M2	Sabbia
			KW41	Cover illuminabile, 1 modulo. Per comando scenario wireless da incasso art. K4574CWI Bianco
			KG41	Nero
			KM41	Sabbia
			KW37M2	Cover 2 moduli. Per articolo K4575CW Bianco
			KG37M2	Nero
			KM37M2	Sabbia
				COVER PER DISPOSITIVI FILARI
			KW01	Cover illuminabili, 1 modulo. Per deviatore connesso art. K4003C, art. K4411C e art. K4003CWI Bianco
			KG01	Nero
			KM01	Sabbia
			KW01M2	Cover illuminabili, 2 moduli. Per deviatore connesso art. K4003C, art. K4411C e art. K4003CWI Bianco
			KG01M2	Nero
			KM01M2	Sabbia
			KW31	Cover 1 modulo. Per modulo per presa connesso art. K4531C Bianco
			KG31	Nero
			KM31	Sabbia

Cover

GAMMA			Articolo	COVER PER DISPOSITIVI FILARI
			KW32	Cover illuminabili, 1 modulo. Per comando tapparella connesso art. K4027C e art. K4027CWI Bianco
			KG32	Nero
			KM32	Sabbia
			KW32M2	Cover illuminabili, 2 moduli. Per comando tapparella connesso art. K4027C e art. K4027CWI Bianco
			KG32M2	Nero
			KM32M2	Sabbia
				COVER PER GATEWAY
			KW30M2	Cover 2 moduli. Per Gateway art. K4500C Bianco
			KG30M2	Nero
			KM30M2	Sabbia

LIVING
n o w



Catalogo prodotti





IMPIANTO ELETTRICO:
- TRADIZIONALE
- SMART

Living Now

IMPIANTO ELETTRICO TRADIZIONALE

Comandi principali



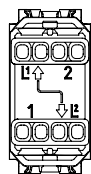













FUNZIONE			Articolo	INTERRUTTORE, DEVIATORE, PULSANTE, INVERTITORI
 K4001 K4003 K4005			K4001 	Interruttore 1P 10 AX, 250 Va.c., morsetti vite/piastrina, illuminabile - 1 modulo
			K4003 	Deviatore 1P 10 AX, 250 Va.c., morsetti vite/piastrina, illuminabile - 1 modulo
			K4005 	Pulsante 1P (NO) 10 A, 250 Va.c., morsetti vite/piastrina, illuminabile - 1 modulo
 K4004 K4004L K4004LB			K4004 	* Invertitore 1P 10 AX, 250 Va.c., morsetti vite/piastrina - 1 modulo
			K4004L 	* Invertitore ILLUMINATO 1P 10 AX, 250 Va.c., morsetti vite/piastrina, con LED bianco per retroilluminazione a bordo (il LED non è intercambiabile) - 1 modulo
			K4004LB 	* Invertitore ILLUMINATO, come sopra, con LED blu.



Nota(*): fare attenzione al cablaggio degli invertitori art. K4004, K4004L, K4004LB perchè i morsetti sono disposti diversamente rispetto agli invertitori delle altre serie civili quindi il cablaggio corretto è INCROCIATO

 - DISPOSITIVO DA COMPLETARE CON APPOSITA COVER COME INDICATO NELLA TABELLA SOTTOSTANTE

- Note:
- per i LED da utilizzare, consultare la sezione "LED per retroilluminazione", presente più avanti nel Catalogo.
 - per comporre le soluzioni nelle quali si utilizza una cover da 2 moduli per i comandi principali, è necessario l'utilizzo di due "falsi poli mezzo modulo" (art. K4949) montati ai lati del comando.

		FUNZIONE					
		K4001 	K4003 	K4004 	K4004L 	K4004LB 	K4005 
COLORE COVER	MODULI						
Bianco	1 MODULO	CODICE COVER	KW01	KW01	KW01	KW01	KW01
Nero			KG01	KG01	KG01	KG01	KG01
Sabbia			KM01	KM01	KM01	KM01	KM01
Bianco	2 MODULI	CODICE COVER					
Nero			KW01M2	KW01M2	KW01M2	KW01M2	KW01M2
Sabbia			KG01M2	KG01M2	KG01M2	KG01M2	KG01M2
			KM01M2	KM01M2	KM01M2	KM01M2	KM01M2

Living Now ^{WITH} Netatmo

IMPIANTO ELETTRICO SMART

Comandi principali

FUNZIONE	Articolo	DISPOSITIVI CONNESSI PER LUCI
 K4003C 3584C FC80RC	K4003C ⁺	Deviatore connesso. Permette di controllare le luci localmente o da remoto. Si installa come un deviatore tradizionale ed è compatibile con tutti i carichi con potenza massima di 250 W. È dotato di un LED blu, configurabile dall'APP HOME + CONTROL, per le funzionalità di localizzazione e stato carico. Può essere associato ad uno o più comandi wireless. Attenzione: è necessaria la connessione al neutro. Alimentazione 110-230 Va.c. - 1 modulo
	3584C	Relè luci connesso. Permette di controllare le luci localmente o da remoto. È compatibile con tutti i carichi con potenza massima di 300 W. Può essere collegato a uno o più pulsanti tradizionali o associato ad uno o più comandi wireless. Si installa come un relè tradizionale nella scatola da incasso (dietro il pulsante) o in scatole di derivazione. Attenzione: è necessaria la connessione al neutro. Alimentazione 110-230 Va.c.
	FC80RC	Relè DIN connesso per carichi con assorbimento $I_n = 16$ A. Dotato di misuratore della corrente assorbita dal carico e di contatti per controllo con pulsanti remoti, fino ad un massimo di 10. Dimensioni 1 modulo DIN. Alimentazione 110-230 Va.c.

⁺ - DISPOSITIVO DA COMPLETARE CON APPOSITA COVER COME INDICATO NELLA TABELLA SOTTOSTANTE
 - Nota: per ulteriori informazioni consultare la sezione tecnica posta alla fine del Catalogo.

Comando dell'illuminazione da tre punti con deviatore connesso art. K4003C installato in luogo di un deviatore tradizionale

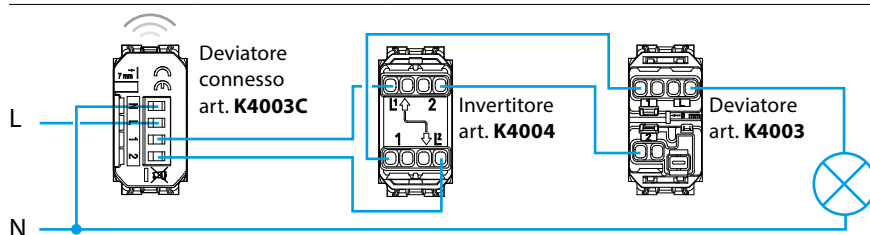

Nota: per l'impiego dei dispositivi connessi è necessario installare nell'impianto il gateway art. **K4500C**, art. **K4510C** o art. **FG80GT**.

Se il gateway è connesso ad Internet tramite la rete Wi-Fi della casa sarà possibile gestire l'impianto con la specifica app **HOME + CONTROL**

Comando dell'illuminazione da tre punti con pulsanti e relè luci connesso art. 3584C installato in luogo di un relè tradizionale

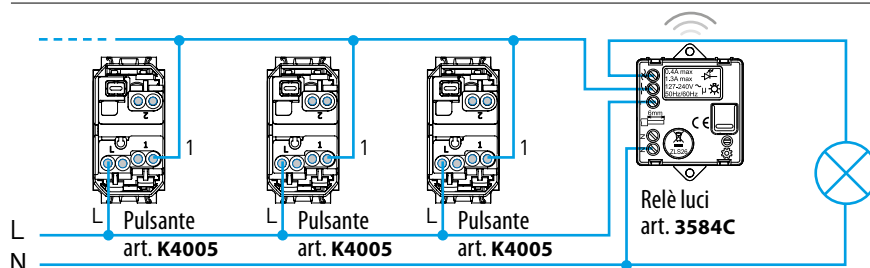

HOME + CONTROL







FUNZIONE		K4003C ⁺	
COLORE COVER Bianco Nero Sabbia	MODULI 1 MODULO 2 MODULI	CODICE COVER KW01 KG01 KM01	CODICE COVER KW01M2 KG01M2 KM01M2

- Nota: i comandi si possono completare anche con le cover con simbologia. Per i codici vedi la pagina "COVER CON SIMBOLOGIA" più avanti nel catalogo.







Living Now

IMPIANTO ELETTRICO TRADIZIONALE

Comandi per tapparelle

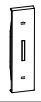
FUNZIONE		Articolo	COMMUTATORE
 K4027	 K4036 K4037	K4027	Commutatore 1P 10 AX, 250 Va.c., a doppio tasto 1-0-2, non illuminabile - 1 modulo
		K4036 	PULSANTE DOPPIO
		K4037 	Pulsante doppio 10 A 250 Va.c. 1 P (NO) + 1 P (NO) non interbloccato, non illuminabile - 1 modulo
		K4037 	Pulsante doppio 10 A 250 Va.c. 1 P (NO) + 1 P (NO) interbloccato per tapparelle, non illuminabile - 1 modulo



 - DISPOSITIVO DA COMPLETARE CON APPOSITA COVER COME INDICATO NELLA TABELLA SOTTOSTANTE

		FUNZIONE			
		K4027 		K4036 	K4037 
COLORE COVER					
Bianco	CODICE COVER 1 MODULO	KW06	KW06M2	KW05L	KW05
Nero		KG06	KG06M2	KG05L	KG05
Sabbia		KM06	KM06M2	KM05L	KM05
			2 MODULI		

Living Now ^{WITH} Netatmo

IMPIANTO ELETTRICO SMART

Comandi per tapparelle

FUNZIONE	Articolo	COMANDO TAPPARELLA CONNESSO
 K4027C  4027C	K4027C 	Comando tapparella connesso. Permette di controllare una tapparella localmente o da remoto (comandi su, giù e gestione della posizione). Compatibile con tutti i motori per tapparelle standard (con fine corsa meccanico o elettronico e potenza max 500 VA) controllate da un commutatore tapparella cablato (commutazione della stessa alimentazione del motore). Non compatibile con i motori per tapparelle radiocomandati o comandati ad impulsi. Può essere associato ad uno o più comandi wireless. Alimentazione 110-230 Va.c. - 1 modulo
	4027C (*)	Micromodulo connesso per tapparella. Associato ad uno o più comandi wireless per tapparelle, permette di controllare una tapparella localmente o da remoto. Compatibile con tutti i motori per tapparelle standard (con fine corsa meccanico o elettronico e potenza max 500 VA) controllate da un commutatore tapparella cablato (commutazione della stessa alimentazione del motore). Non compatibile con i motori per tapparelle radiocomandati o comandati ad impulsi. Può essere installato nel cassetto dell'avvolgibile esistente senza opere murarie. Alimentazione 110-230 Va.c.

 - DISPOSITIVO DA COMPLETARE CON APPOSITA COVER COME INDICATO NELLA TABELLA SOTTOSTANTE
 - Nota (*): contattare la forza vendita BTicino per informazioni riguardanti la disponibilità del prodotto.

Comando tapparella connesso art. K4027C

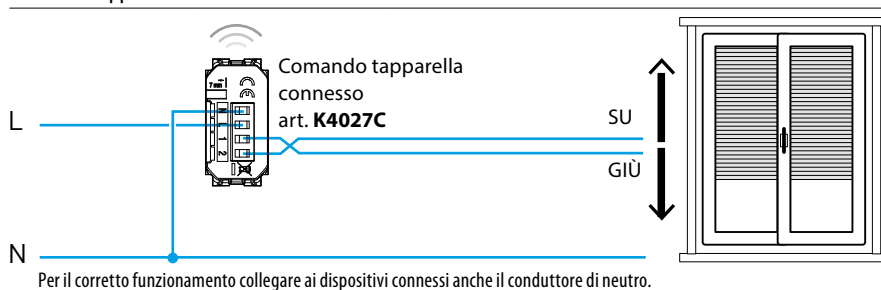

Nota: per l'impiego dei dispositivi connessi è necessario installare nell'impianto il gateway art. K4500C, art. K4510C o art. FG80GT.



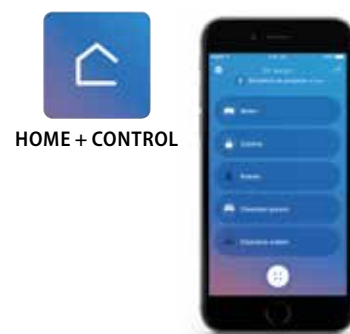

Se il gateway è connesso ad Internet tramite la rete Wi-Fi della casa sarà possibile gestire l'impianto con la specifica app **HOME + CONTROL**

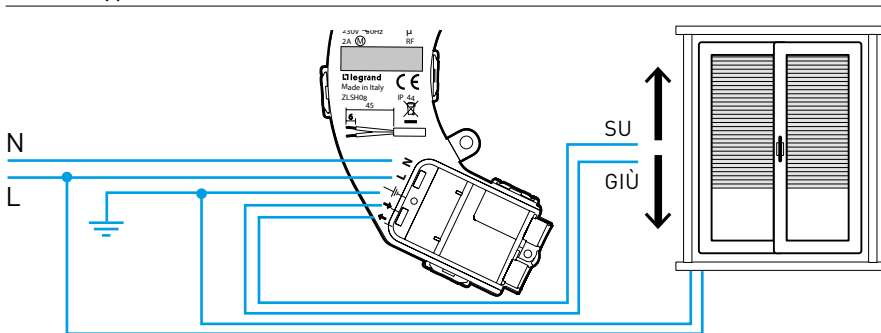

Comando tapparella connesso art. 4027C







FUNZIONE

		K4027C 	
COLORE COVER	MODULI		
Bianco	1 MODULO	KW32	KW32M2
Nero		KG32	KG32M2
Sabbia		KM32	KM32M2
		2MODULI	
			
		KW32	KW32M2
		KG32	KG32M2
		KM32	KM32M2

Living Now







IMPIANTO ELETTRICO TRADIZIONALE

Dimmer



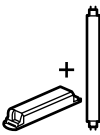
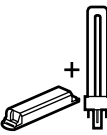
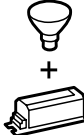











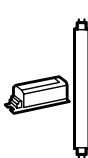

FUNZIONE		Articolo	DIMMER
		K4411 	Dimmer a pulsante, universale - resistivo/induttivo/capacitivo/fluorescenti/compatte/LED dimmerabili. - 100 ÷ 240 Va.c. 50 ÷ 60 Hz - collegamento senza neutro - 2 moduli
K4411	K4410	K4410 	Dimmer a pulsante per lampade con ballast uscita 0-10V. - 100 ÷ 240 Va.c. 50 ÷ 60 Hz - 2 moduli

 - DISPOSITIVO DA COMPLETARE CON APPOSITA COVER COME INDICATO NELLA TABELLA SOTTOSTANTE
- Nota: per ulteriori informazioni consultare la sezione tecnica posta alla fine del Catalogo.



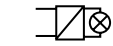

DIMMER ART. K4410 - TABELLA CARICHI GESTITI

		1 - 10 V		
 +35°C 0°C  2x2,5mm ²				
				
240 V ~ 50/60 Hz	Max	600 VA	600 VA	600 VA
	Min.	20 VA	20 VA	20 VA

DIMMER ART. K4411 - TABELLA CARICHI GESTITI

		R		L		C/L			
 +35°C 0°C  2x2,5mm ²									
									
240 V ~ 50/60 Hz	Max.	400 W	400 W	400 VA	200 VA	400 VA	200 VA	75 W oppure max. 10 lampade	75 W oppure max. 10 lampade
	Min.	3 W	3 W	3 VA	3 VA	3 VA	3 VA	3 W	3 W

FUNZIONE

		K4411 	K4410 
COLORE COVER			
Bianco	CODICE COVER	KW19	KW19
Nero		KG19	KG19
Sabbia		KM19	KM19

Living Now ^{WITH} Netatmo
IMPIANTO ELETTRICO SMART
 Interruttore / Dimmer connesso

FUNZIONE	Articolo	INTERRUTTORE / DIMMER CONNESSO
 K4411C	K4411C +	<p>Interruttore/dimmer connesso. Permette di controllare le luci localmente o da remoto tramite APP Home+Control. Si installa come un interruttore tradizionale ed è compatibile con i carichi ad incandescenza o a LED (dimmerabili), di tipo capacitivo, con potenza max 150 W a 230 Va.c.. E dotato di un LED blu per le funzionalità di localizzazione e stato carico, configurabile da APP. Può essere collegato a uno o più pulsanti tradizionali o associato ad uno o più comandi wireless.</p> <p>Attenzione: la funzione varialuce si attiva solo tramite APP ed è necessaria la connessione al neutro.</p> <p>Alimentazione 110-230 Va.c. - 1 modulo</p>

+ - DISPOSITIVO DA COMPLETARE CON APPOSITA COVER COME INDICATO NELLA TABELLA SOTTOSTANTE
 - Nota: per ulteriori informazioni consultare la sezione tecnica posta alla fine del Catalogo.

Int./dimmer connesso art. K4411C

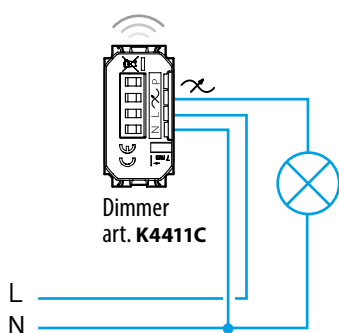



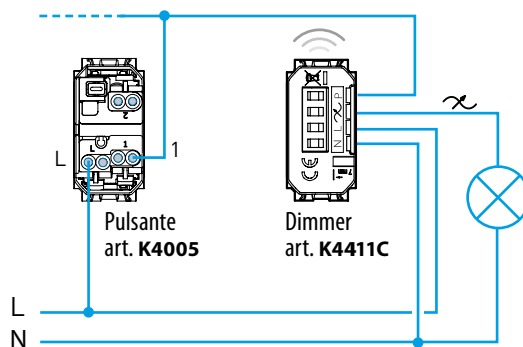

Int./dimmer connesso art. K4411C con pulsanti di comando remoti

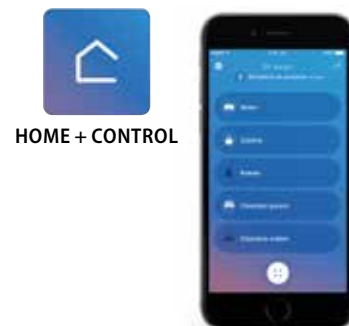

Nota: per l'impiego dei dispositivi connessi è necessario installare nell'impianto il gateway art. K4500C, art. K4510C o art. FG80GT.

Se il gateway è connesso ad Internet tramite la rete Wi-Fi della casa sarà possibile gestire l'impianto con la specifica app **HOME + CONTROL**

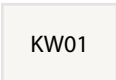
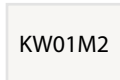
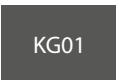

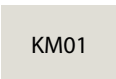
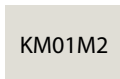

		FUNZIONE	
		K4411C +	
COLORE COVER	MODULI		
Bianco	1 MODULO		
Nero			
Sabbia			
		CODICE COVER	CODICE COVER
			2MODULI



Living Now

IMPIANTO ELETTRICO TRADIZIONALE









Interruttori bipolari

FUNZIONE			Articolo	INTERRUTTORI BIPOLARI
			KW4002 ⊕	Interruttore 2P 16 AX, 250 Va.c., illuminabile - 1 modulo, Bianco
KW4002	KG4002	KM4002	KG4002 ⊕	Interruttore 2P 16 AX, 250 Va.c., illuminabile - 1 modulo, Nero
			KM4002 ⊕	Interruttore 2P 16 AX, 250 Va.c., illuminabile - 1 modulo, Sabbia









⊕ - DISPOSITIVO DA COMPLETARE CON APPOSITA COVER COME INDICATO NELLA TABELLA SOTTOSTANTE

		FUNZIONE		
		KW4002 ⊕	KG4002 ⊕	KM4002 ⊕
COLORE COVER				
Bianco	CODICE COVER	KW02	—	—
Nero		—	KG02	—
Sabbia		—	—	KM02

Altri pulsanti

FUNZIONE	Articolo	PULSANTI
 K4034	K4034 	Pulsante in apertura 10 A 250 Va.c. 1 P (NO) e 1 P (NC), illuminabile - 1 modulo
 KW4033	KW4033 	Pulsante a tirante 10 A 250 Va.c. 1 P (NO) e 1 P (NC) - 1 modulo, Bianco
 KG4033	KG4033 	Pulsante a tirante 10 A 250 Va.c. 1 P (NO) e 1 P (NC) - 1 modulo, Nero
 KM4033	KM4033 	Pulsante a tirante 10 A 250 Va.c. 1 P (NO) e 1 P (NC) - 1 modulo, Sabbia
 K4040 K4040V12	K4040	Pulsante targa 3 A 250 Va.c., retroilluminato con tecnologia LED (già installata), cover fornita in confezione con il pulsante - 2 moduli
	K4040V12	Pulsante targa come sopra - 12 Va.c.



 - DISPOSITIVO DA COMPLETARE CON APPOSITA COVER COME INDICATO NELLA TABELLA SOTTOSTANTE

		FUNZIONE			
		K4034 	KW4033 	KG4033 	KM4033 
COLORE COVER					
CODICE COVER	Bianco	KW01	KW02	—	—
	Nero	KG01	—	KG02	—
	Sabbia	KM01	—	—	KM02

Living Now





IMPIANTO ELETTRICO TRADIZIONALE

Interruttori IR

FUNZIONE	Articolo	INTERRUTTORI IR
 K4431	K4431 ⊕	Interruttore con sensore di movimento a raggi infrarossi passivi adatto per tutti i tipi di carico comprese lampade LED - 3 fili - circuito crepuscolare a soglia variabile con possibilità di esclusione - circuito di temporizzazione per ritardo spegnimento regolabile da 30 secondi a 10 minuti - alimentazione 230 Va.c. - 1 modulo Nota: per ulteriori informazioni consultare la sezione tecnica posta alla fine del Catalogo
 K4432	K4432 ⊕	Interruttore con sensore di movimento a raggi infrarossi passivi adatto per tutti i tipi di carico comprese lampade LED - 3 fili - circuito crepuscolare a soglia variabile con possibilità di esclusione - circuito di temporizzazione per ritardo spegnimento regolabile da 10 secondi a 10 minuti - alimentazione 230 Va.c. - 2 moduli Nota: per ulteriori informazioni consultare la sezione tecnica posta alla fine del Catalogo
 K4430	K4430 ⊕	Interruttore con sensore di movimento a raggi infrarossi passivi adatto per tutti i tipi di carico comprese lampade LED - 2 fili - circuito crepuscolare a soglia variabile con possibilità di esclusione - circuito di temporizzazione per ritardo spegnimento regolabile da 10 secondi a 10 minuti - È dotato di selettore per il tipo di funzionamento ON - AUTO - OFF. È possibile scegliere tra due tipi di configurazione: 1) selettore a vista (montare selettore fornito a corredo e utilizzare la cover art. ...17SL) 2) selettore nascosto (non montare selettore fornito a corredo e utilizzare la cover art. ...17) - alimentazione 230 Va.c. - 2 moduli Nota: per ulteriori informazioni consultare la sezione tecnica posta alla fine del Catalogo.

⊕ - DISPOSITIVO DA COMPLETARE CON APPOSITA COVER COME INDICATO NELLA TABELLA SOTTOSTANTE

- Nota: utilizzo art.K4430 con cover ..17 o ..17SL
- cover ..17SL: cover che consente l'accesso diretto al selettore. La modalità di funzionamento del dispositivo è modificabile in qualsiasi momento in quanto il selettore rimane sempre in vista.
- cover ..17: cover che non consente l'accesso al selettore. Per cambiare la modalità di funzionamento tramite il selettore posto sul prodotto, sarà necessario rimuovere la cover

		FUNZIONE			
		K4431 ⊕	K4432 ⊕	K4430 ⊕	K4430 ⊕
COLORE COVER					
Bianco	CODICE COVER	KW16	KW17	KW17	KW17SL*
Nero		KG16	KG17	KG17	KG17SL*
Sabbia		KM16	KM17	KM17	KM17SL*

* Cover dotata di selettore a slitta per scelta funzione

Living Now ^{WITH} Netatmo
IMPIANTO ELETTRICO SMART
 Interruttori IR

FUNZIONE	Articolo	SENSORE DI MOVIMENTO WIRELESS
 <p>3585C</p>	<p>3585C (*)</p>	<p>Permette di controllare uno o più dispositivi connessi per il comando di luci. Rilevazione ad infrarossi con angolo di 140 °. Distanza del sensore regolabile da 2 a 8 m. Temporizzazione per ritardo spegnimento regolabile da 1 a 30 minuti e soglia di luminosità da 1 a 1000 lux. Test possibile con ritardo di 5 sec Altezza di montaggio consigliata: 2,5 m. Distanza ottimale tra 2 rilevatori: 6 m. Per uso interno ed esterno (IP44). Fornito con 2 batterie AA da 1,5 V per l'alimentazione.</p> <p>- Nota (*): contattare la forza vendita BTicino per informazioni riguardanti la disponibilità del prodotto.</p>

Nota: per l'impiego dei dispositivi connessi è necessario installare nell'impianto il gateway art. **K4500C**, art. **K4510C** o art. **FG80GT**.

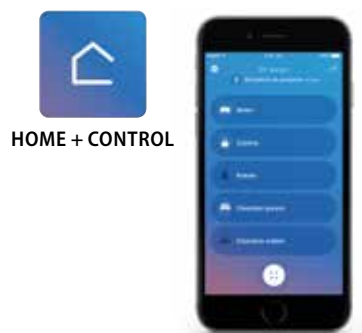

Se il gateway è connesso ad Internet tramite la rete Wi-Fi della casa sarà possibile gestire l'impianto con la specifica app **HOME + CONTROL**



Living Now

IMPIANTO ELETTRICO TRADIZIONALE

Termoregolazione

FUNZIONE	Articolo	TERMOSTATI ELETTRONICI
 <p data-bbox="165 640 248 667">KW4441</p>	KW4441	<p data-bbox="871 389 1481 450">Termostato ambiente elettronico - uscita a relè con 1 contatto in in deviazione libero da potenziale 5 (2) A. - alimentazione 230 Va.c. - 2 moduli</p> <p data-bbox="871 544 930 571">Bianco</p>
 <p data-bbox="165 1005 248 1032">KG4441</p>	KG4441	<p data-bbox="871 674 914 701">Nero</p>
 <p data-bbox="165 1364 248 1391">KM4441</p>	KM4441	<p data-bbox="871 799 930 826">Sabbia</p> <p data-bbox="871 893 1481 920">- Nota: per ulteriori informazioni consultare la sezione tecnica posta alla fine del Catalogo.</p>

FUNZIONE	Articolo	TERMOSTATI CONNESSI SMARTHER2 WITH NETATMO
 <p>XW8002</p>	<p>XW8002</p> <p>XG8002</p> <p>XM8002</p> <p>XW8002W</p>	<p>Il termostato connesso Smarther2 with Netatmo, in abbinamento con la APP Home + Control, è un dispositivo che permette di regolare e monitorare la temperatura all'interno degli ambienti in modo preciso e puntuale; tutta la programmazione e gran parte delle funzioni vengono effettuate in maniera semplice e intuitiva utilizzando la APP. Grazie alla connessione Wi-Fi di cui è dotato, Smarther2 with Netatmo può essere programmato e comandato da remoto; permette inoltre di visualizzare la temperatura e l'umidità misurate nell'ambiente. Localmente sono possibili l'impostazione del livello di temperatura per il funzionamento manuale e l'attivazione della modalità Boost, che permette di forzare l'accensione dell'impianto per un periodo limitato (30, 60 o 90 minuti) indipendentemente dalla temperatura misurata e da quella programmata. È possibile anche impostare una temperatura differente in ogni stanza della casa per il massimo comfort, in quanto è compatibile con le valvole termostatiche intelligenti di Netatmo.</p> <p>Il termostato connesso Smarther2 with Netatmo è comandabile tramite assistenti vocali Google, Amazon Alexa e Apple Home Kit.</p> <ul style="list-style-type: none"> - Alimentazione 110 ÷ 230 Vac, 50/60 Hz - Assorbimento 2 W max - Sezione massima dei cavi 1 x 1,5 mm² - Temperatura di funzionamento 5 ÷ 40°C - Incrementi di 0,5 °C - Uscita 1 contatto in deviazione libero da potenziale 5(2)A. - Tipo azionamento 1BU - Grado inquinamento 2 - Tensione impulsiva nominale 4kV - Dispositivo wireless conforme allo standard 802.11b/g/n, frequenza 2.4 ÷ 2.4835 GHz, potenza di trasmissione <20 dBm. Protocollo di sicurezza WPA/WPA2 <p>Installazione:</p> <ul style="list-style-type: none"> - incasso, su scatole art. 503E o art. 500 (per art. 500 prevedere fissaggio tramite tasselli nel muro) - cartongesso, su scatole art. PB503N e art. PB502N
 <p>XG8002</p>		<p>Bianco</p>
 <p>XM8002</p>		<p>Nero</p>
 <p>XW8002W</p>		<p>Sabbia</p> <p>Caratteristiche: come XW8002. Installazione: a parete, utilizzando viti e tasselli adatti alle caratteristiche della superficie di installazione (muratura, cartongesso, piastrelle ecc.). È disponibile solo nella colorazione bianca.</p>



App HOME + CONTROL per gestione dispositivi connessi











Living Now

IMPIANTO ELETTRICO TRADIZIONALE

Prese di corrente standard Italia

FUNZIONE			Articolo	PRESE STANDARD ITALIA
			KW4113 (+)	Presa 2 P+T 10 A, 250 Va.c. - interasse 19 mm - alveoli schermati ø 4 mm - 1 modulo Bianco
KW4113	KG4113	KM4113	KG4113 (+)	Nero
			KM4113 (+)	Sabbia
KR4113			KR4113 (+)	Rosso
			KW4180 (+)	Presa 2 P+T 16 A 250 Va.c. - interasse 19 mm e 26 mm - alveoli schermati - per spine 2 P e 2 P+T 10 e 16 A - 1 modulo Bianco
KW4180	KG4180	KM4180	KG4180 (+)	Nero
			KM4180 (+)	Sabbia
KR4180			KR4180 (+)	Rosso





(+) - DISPOSITIVO DA COMPLETARE CON APPOSITA COVER COME INDICATO NELLA TABELLA SOTTOSTANTE

		FUNZIONE							
		KW4113 (+)	KG4113 (+)	KM4113 (+)	KR4113 (+)	KW4180 (+)	KG4180 (+)	KM4180 (+)	KR4180 (+)
COLORE COVER									
Bianco	KW02	—	—	—	KW02	—	—	—	—
Nero	—	KG02	—	—	—	KG02	—	—	—
Sabbia	—	—	KM02	—	—	—	KM02	—	—
Rosso	—	—	—	KR02	—	—	—	KR02	—

Living Now ^{WITH} Netatmo

IMPIANTO ELETTRICO SMART

Dispositivi per gestione energia

FUNZIONE	Articolo	DISPOSITIVI CONNESSI PER GESTIONE ENERGIA
 K4531C  4141PC	K4531C ⁺	Modulo per presa connesso. Collegato ad una presa di corrente, consente il controllo remoto di dispositivi elettrici e di controllarne il consumo (istantaneo, giornaliero, mensile). È inoltre possibile ricevere notifiche in caso di consumi anomali. Compatibile con qualsiasi dispositivo elettrico con potenze fino a 3680 W con assorbimento 16 A (protetto dai sovraccarichi). È dotato di un LED blu che si illumina quando la presa è accesa, configurabile dall'APP Home + Control. Può essere associato con comandi luci wireless. Alimentazione 110-230 Va.c. - 1 modulo
 FC80CC	4141PC (*)	Presa plug&play connessa. Inserita direttamente in una presa esistente consente il controllo remoto di tutte le apparecchiature elettriche collegate. Permette inoltre il monitoraggio del consumo istantaneo, giornaliero e mensile. Compatibile con qualsiasi dispositivo con potenze fino a 16A 3680W (protetto dai sovraccarichi). Può essere associato a comandi luci wireless. Alimentazione 110-230 Va.c.
 F20T60A	FC80CC	Contattore DIN connesso per carichi monofase con assorbimento In= 20A. Dotato di misuratore della corrente assorbita dal carico. Dimensioni 1 modulo DIN. Alimentazione 110-230 Va.c.
 FC80GCS	F20T60A	Misuratore DIN. Permette di misurare i consumi di energia di tutto l'impianto monofase della casa (istantaneo, giornaliero, mensile) e delle singole linee elettriche. Consente la ricezione di notifiche in caso di raggiungimento della potenza massima prevista dal proprio contratto per evitare fastidiosi black-out. A corredo viene fornito un toroide per la misurazione della corrente in ingresso. Alimentazione 100-240 Va.c. 1 modulo DIN. (Solo per impianti monofase).
		Modulo gestione carichi DIN connesso per monitorare i consumi di tutto l'impianto elettrico, alimentare/disalimentare i carichi ed impostare scenari con carichi prioritari e non. Al raggiungimento della potenza massima prevista dal contratto dell'utente, i carichi non prioritari verranno temporaneamente disalimentati per evitare possibili black out. A corredo viene fornito un toroide per la lettura della corrente. Alimentazione 110-230 Va.c.. - 1 modulo DIN

⁺ - DISPOSITIVO DA COMPLETARE CON APPOSITA COVER COME INDICATO NELLA TABELLA SOTTOSTANTE

- Nota: per ulteriori informazioni consultare la sezione tecnica posta alla fine del Catalogo.

(*) contattare la forza vendita BTicino per informazioni riguardanti la disponibilità del prodotto.

Schema di collegamento del modulo K4531C

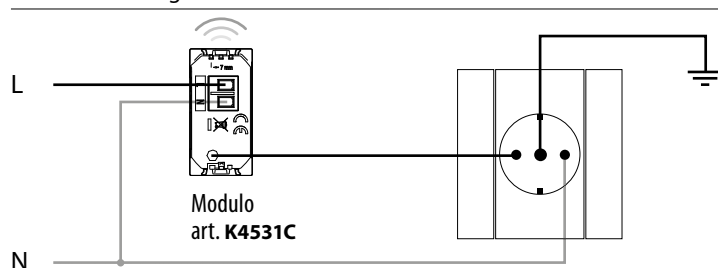

Nota: per l'impiego dei dispositivi connessi è necessario installare nell'impianto il gateway art. **K4500C**, art. **K4510C** o art. **FG80GT**.

Se il gateway è connesso ad Internet tramite la rete Wi-Fi della casa sarà possibile gestire l'impianto con la specifica app **HOME + CONTROL**



FUNZIONE

K4531C



COLORE COVER

Bianco
Nero
Sabbia

CODICE COVER

KW31









KG31

KM31







Living Now

IMPIANTO ELETTRICO TRADIZIONALE





Prese di corrente standard Italia/Germania

FUNZIONE		Articolo	PRESE STANDARD ITALIA/GERMANIA	
		KW4140A16* ⁺	Presa 2 P+T 16 A 250 Va.c. - interasse 19 mm e 26 mm in configurazione bipasso - alveoli protetti; - contatti laterali di terra per spine standard tedesco - adatta per: spine standard Italia 2 P e 2 P+T 10/16 A, spine standard tedesco 2 P+T 16 A - 2 moduli Presa flat standard tedesco e italiano. La superficie della presa, quando la spina viene inserita, scivola all'interno del pozzetto; ritorna in posizione iniziale quando la spina viene estratta. Presa 2 P+T 16 A 250 Va.c. - interasse 19 mm e 26 mm in configurazione bipasso - alveoli protetti - contatti laterali di terra per spine standard tedesco - adatta per: spine standard Italia 2 P e 2 P+T 10/16 A, spine standard tedesco 2 P+T 16 A - non retroilluminabile - 2 moduli	
KW4140A16	KG4140A16	KG4140A16* ⁺		Bianco
		KM4140A16* ⁺		Nero
KM4140A16	KR4140A16	KR4140A16 ⁺		Sabbia
		KW4140A16F ⁺	Rosso	
KW4140A16F	KG4140A16F	KG4140A16F ⁺	Bianco	
		KM4140A16F ⁺	Nero	
KM4140A16F	KR4140A16F	KR4140A16F ⁺	Sabbia	
			Rosso	













⁺ - DISPOSITIVO DA COMPLETARE CON APPOSITA COVER COME INDICATO NELLA TABELLA SOTTOSTANTE
 * DISPOSITIVO CON COVER DISPONIBILE IN MODULARITÀ 2 OPPURE 3

		FUNZIONE						
		KW4140A16 KW4140A16F ⁺	KG4140A16 KG4140A16F ⁺	KM4140A16 KM4140A16F ⁺	KR4140A16 KR4140A16F ⁺	KW4140A16 KW4140A16F ⁺	KG4140A16 KG4140A16F ⁺	KM4140A16 KM4140A16F ⁺
		⁺	⁺	⁺	⁺	⁺	⁺	⁺
COLORE COVER								
Bianco	CODICE COVER	KW03	—	—	—	KW03M3	—	—
Nero		—	KG03	—	—	—	KG03M3	—
Sabbia		—	—	KM03	—	—	—	KM03M3
Rosso		—	—	—	KR03	—	—	—
		2 MODULI				3 MODULI		

Prese di corrente standard Germania

FUNZIONE		Articolo	PRESE STANDARD GERMANIA
 KW4141	 KG4141	KW4141 ⊕	Presa 2 P+T 16 A 250 Va.c. con contatti laterali di terra - alveoli schermati - morsetti vite piastrina - 2 moduli Bianco
 KM4141	 KR4141	KG4141 ⊕	Nero
 KV4141		KM4141 ⊕	Sabbia
		KR4141 ⊕	Rosso
		KV4141 ⊕	Verde





⊕ - DISPOSITIVO DA COMPLETARE CON APPOSITA COVER COME INDICATO NELLA TABELLA SOTTOSTANTE

		FUNZIONE																	
		KW4141 ⊕					KG4141 ⊕			KM4141 ⊕		KW4141 ⊕					KG4141 ⊕		KM4141 ⊕
COLORE COVER																			
Bianco	CODICE COVER 2 MODULI	KW04	—	—	—	—	KW04P	—	—	KW04M3	—	—	—	—	—	—			
Nero		—	KG04	—	—	—	—	KG04P	—	—	KG04M3	—	—	—	—	—			
Sabbia		—	—	KM04	—	—	—	—	—	KM04P	—	—	—	—	—	KM04M3			
Rosso		—	—	—	KR04	—	—	—	—	—	—	—	—	—	—	—	—		
Verde		—	—	—	—	KV04	—	—	—	—	—	—	—	—	—	—	—		
							2 MODULI CON PORTELLO								3 MODULI				









Living Now

IMPIANTO ELETTRICO TRADIZIONALE

Prese di corrente standard europeo/americano

FUNZIONE			Articolo	PRESE STANDARD EUROPEO/AMERICANO
 KW4125  KG4125  KM4125			KW4125 ⊕	Pres. std. euroamericano 2 P 16 A 127/250 Va.c. - alveoli schermati Ø 5 mm - 2 moduli Bianco
			KG4125 ⊕	Nero
			KM4125 ⊕	Sabbia
 KW4126  KG4126  KM4126			KW4126 ⊕	Pres. std. euroamericano 2 P+T 16 A 127/250 Va.c. - duplex universale - alveoli schermati Ø 5 mm - 2 moduli Bianco
			KG4126 ⊕	Nero
			KM4126 ⊕	Sabbia
 KW4129  KG4129  KM4129			KW4129 ⊕	Pres. std. americano 2 P+T 15 A 127/250 Va.c. - alveoli schermati - 2 moduli Bianco
			KG4129 ⊕	Nero
			KM4129 ⊕	Sabbia

⊕ - DISPOSITIVO DA COMPLETARE CON APPOSITA COVER COME INDICATO NELLA TABELLA SOTTOSTANTE

		FUNZIONE								
		KW4125 ⊕	KG4125 ⊕	KM4125 ⊕	KW4126 ⊕	KG4126 ⊕	KM4126 ⊕	KW4129 ⊕	KG4129 ⊕	KM4129 ⊕
COLORE COVER										
CODICE COVER	Bianco	KW51	—	—	KW51	—	—	KW51	—	—
	Nero	—	KG51	—	—	KG51	—	—	KG51	—
	Sabbia	—	—	KM51	—	—	KM51	—	—	KM51



Prese di corrente standard europeo/americano

FUNZIONE		Articolo	PRESE STANDARD EUROPEO/AMERICANO
 KW4185 KG4185		KW4185 ⊕	Presa std. euroamericano 2 P+T 16 A 127/250 Va.c. - duplex universale - alveoli schermati Ø 5 mm - 3 moduli Bianco
		KG4185 ⊕	Nero
	 KM4185	KM4185 ⊕	Sabbia
 KW4188 KG4188		KW4188 ⊕	Presa std. americano 2 P+T 15 A 127/250 Va.c. - duplex universale - alveoli schermati - 3 moduli Bianco
		KG4188 ⊕	Nero
	 KM4188	KM4188 ⊕	Sabbia



⊕ - DISPOSITIVO DA COMPLETARE CON APPOSITA COVER COME INDICATO NELLA TABELLA SOTTOSTANTE

		FUNZIONE					
		KW4185 ⊕	KG4185 ⊕	KM4185 ⊕	KW4188 ⊕	KG4188 ⊕	KM4188 ⊕
COLORE COVER							
Bianco	CODICE COVER	KW52	—	—	KW52	—	—
Nero		—	KG52	—	—	KG52	—
Sabbia		—	—	KM52	—	—	KM52







Living Now
IMPIANTO ELETTRICO TRADIZIONALE
 Prese di corrente standard americano

FUNZIONE	Articolo	PRESE STANDARD AMERICANO
 KW4188GFG6	KW4188GFG6 ⊕	Presa std. americano GFCI 2 P+T 15 A 127 Va.c. - dotata di supporto - 3 moduli Bianco
 KG4188GFG6	KG4188GFG6 ⊕	Nero
 KM4188GFG6	KM4188GFG6 ⊕	Sabbia



















⊕ - DISPOSITIVO DA COMPLETARE CON APPOSITA COVER COME INDICATO NELLA TABELLA SOTTOSTANTE

		FUNZIONE		
		KW4188GFG6 ⊕	KG4188GFG6 ⊕	KM4188GFG6 ⊕
COLORE COVER				
CODICE COVER	Bianco	KW52	—	—
	Nero	—	KG52	—
	Sabbia	—	—	KM52

Prese di corrente standard israeliano

FUNZIONE	Articolo	PRESE STANDARD ISRAELIANO
 KW4183  KG4183  KM4183	KW4183 	Presa 2 P+T 10/16 A 250 Va.c. - alveoli schermati - 2 moduli Bianco
	KG4183 	Nero
	KM4183 	Sabbia

 - DISPOSITIVO DA COMPLETARE CON APPOSITA COVER COME INDICATO NELLA TABELLA SOTTOSTANTE

		FUNZIONE								
		KW4183 	KG4183 	KM4183 	KW4183 	KG4183 	KM4183 	KW4183 	KG4183 	KM4183 
COLORE COVER										
Bianco	CODICE COVER	2 MODULI			2 MODULI CON PORTELLO			3 MODULI		
Nero		KW04	—	—	KW04P	—	—	KW04M3	—	—
Sabbia		—	KG04	—	—	KG04P	—	—	KG04M3	—
		—	—	KM04	—	—	KM04P	—	—	KM04M3

Living Now

IMPIANTO ELETTRICO TRADIZIONALE

Prese di corrente standard francese/belga - estetica flat

FUNZIONE	Articolo	PRESE STANDARD FRANCESE/BELGA
 <p>K4142A</p>	<p>K4142A ⊕</p>	<p>Presa 2 P+T 16 A 250 Va.c. - alveoli schermati - morsetti automatici - 2 moduli</p>

⊕ - DISPOSITIVO DA COMPLETARE CON APPOSITA COVER COME INDICATO NELLA TABELLA SOTTOSTANTE

Esempio: scelta colore della funzione e relativa cover con estetica flat

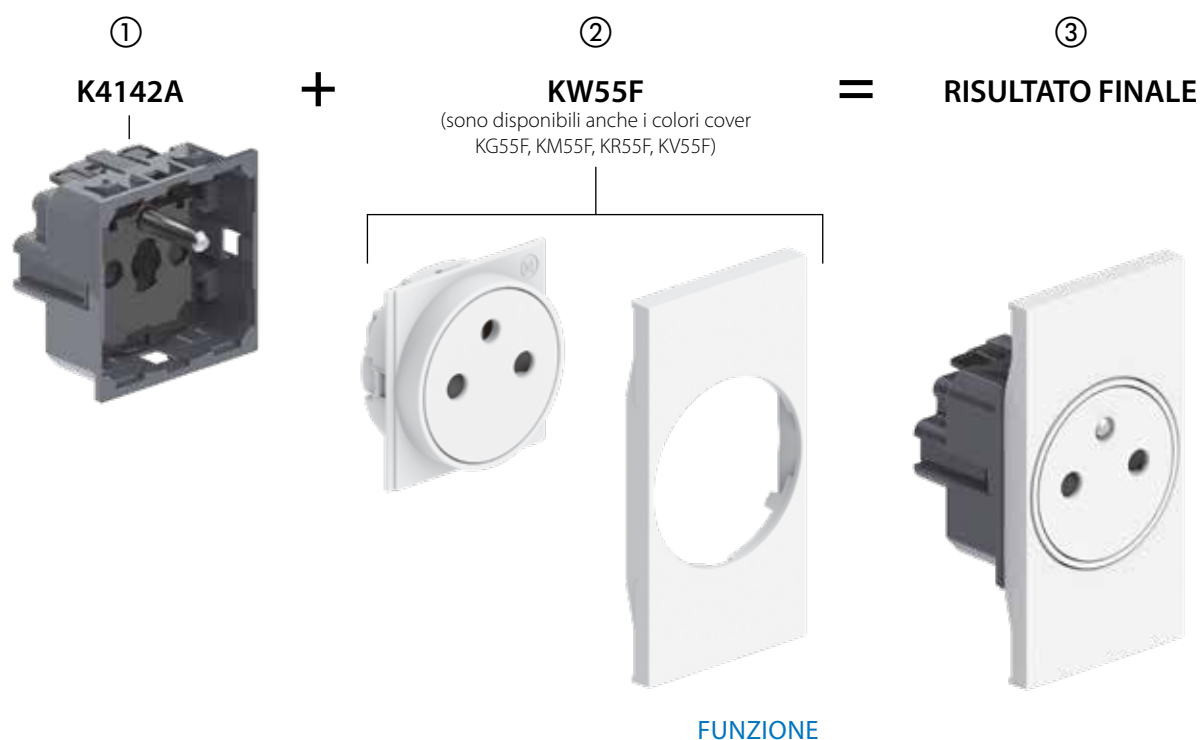

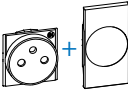
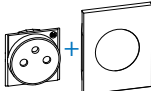
COLORE COVER	<p>K4142A ⊕</p> 	<p>K4142A ⊕</p> 
Bianco	KW55F	KW55M3F
Nero	KG55F	KG55M3F
Sabbia	KM55F	KM55M3F
Rosso	KR55F	
Verde	KV55F	

Nota: in caso di sostituzione della sola cover 3 moduli, ordinare i seguenti codici KG/KM/KW04M3

Prese di corrente standard francese/belga - estetica tradizionale

Esempio: scelta colore della funzione e relativa cover con estetica tradizionale



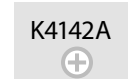
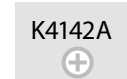
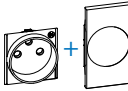
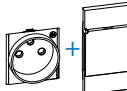















			
COLORE COVER			
Bianco	CODICE COVER 2 MODULI PRESA A POZZETTO	KW55	KW55P
Nero		KG55	KG55P
Sabbia		KM55	KM55P
Rosso		KR55	
Verde		KV55	
		2 MODULI PRESA A POZZETTO E COVER CON PORTELLO	Nota: in caso di sostituzione della sola cover con portello, ordinare i seguenti codici KG/KM/KW04P





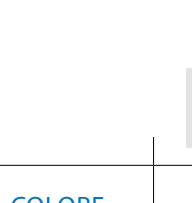
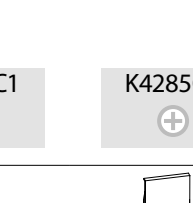

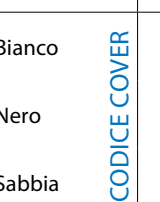
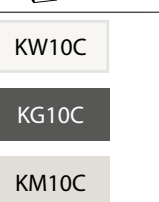
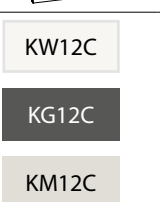





Living Now

IMPIANTO ELETTRICO TRADIZIONALE







Caricatori USB e wireless

FUNZIONE		Articolo.	CARICATORI USB E A INDUZIONE
		K4285C1 	Caricatore USB tipo A con tensione 5 Vd.c. per la sola ricarica di dispositivi elettronici fino a 1.500 mA - alimentazione DIRETTA 110-230 V 50-60 Hz - 1 modulo
		K4286C1 	Caricatore USB tipo A con tensione 5 Vd.c. per ricarica rapida di un singolo dispositivo elettronico fino a 3.000 mA o ricarica contemporanea di due dispositivi fino a 1.500 mA - alimentazione DIRETTA 110-230 V 50-60 Hz - 2 moduli
		K4286C1 	Caricatore USB tipo C con tensione 5 Vd.c. per la sola ricarica di dispositivi elettronici fino a 1.500 mA - alimentazione DIRETTA 110-230 V 50-60 Hz - 1 modulo
		K4286C2 	Caricatore USB tipo C con tensione 5 Vd.c. per ricarica rapida di un singolo dispositivo elettronico fino a 3.000 mA o ricarica contemporanea di due dispositivi fino a 1.500 mA - alimentazione DIRETTA 110-230 V 50-60 Hz - 2 moduli
		K4287C2 	Caricatore USB tipo A e C con tensione 5 Vd.c. per ricarica rapida di singoli dispositivi fino a 3.000 mA o ricarica contemporanea di due dispositivi fino a 1.500 mA - alimentazione DIRETTA 110-230 V 50-60 Hz - 2 moduli
		K4288C2 	Caricatore USB tipo C per ricarica rapida fino a 30W. Consente la ricarica accelerata di dispositivi portatili (PC, tablet, smartphone) con tecnologia Power Delivery 3.0 e di dispositivi senza Power Delivery 3.0 (tablet e smartphone). Livello di efficienza energetica VI TUV. Consumo in standby 0,06 W. Tensioni di uscita automatiche 5 - 9 - 12-15 - 20 V - 2 moduli
			Caricatore ad induzione e USB. Permette la ricarica rapida e senza fili di smartphone dotati di ricevitore ad induzione fino a 1.000 mA (conforme allo standard WPC Qi). Il piano d'appoggio, antiscivolo, è inclinato di 10°. Funzione "lock" antifurto. Rendimento energetico >85%. Dotato di una porta USB 2.400 mA type-A per alimentare un secondo dispositivo - 12 W. È possibile la ricarica contemporanea di due dispositivi fino a 500 mA con la ricarica senza fili e fino a 1.200 mA su presa USB. Dimensione 136,5 x 70 x 56,5 mm. La cover del colore prescelto, è fornita in confezione con il caricatore.
KW4286CW2	KG4286CW2	KM4286CW2	KW4286CW2 Bianco
			KG4286CW2 Nero
			KM4286CW2 Sabbia

 - DISPOSITIVO DA COMPLETARE CON APPOSITA COVER COME INDICATO NELLA TABELLA SOTTOSTANTE







		FUNZIONE					
		K4285C1 	K4285C2 	K4286C1 	K4286C2 	K4287C2 	K4288C2 
COLORE COVER							
Bianco	CODICE COVER	KW10C	KW12C	KW10C	KW12C	KW12C	KW12C
Nero		KG10C	KG12C	KG10C	KG12C	KG12C	KG12C
Sabbia		KM10C	KM12C	KM10C	KM12C	KM12C	KM12C

Caricatori USB con presa di corrente standard francese/belga e Germania

FUNZIONE		Articolo.	CARICATORI USB CON PRESA ELETTRICA	
		KW4141USB ⊕	<p>Presa elettrica a standard tedesco con caricatore USB integrato. Presa 2 P+T 16 A 250 Va.c. - alveoli protetti - contatti laterali di terra. Caricatore USB tipo C con tensione 5 Vd.c. per la ricarica di dispositivi elettronici fino a 1.500 mA.</p> <p>Integrata ad un supporto 2moduli, può essere installata al posto di una presa esistente in una scatola profonda 40 mm.</p> <p>Fissaggio a vite e collegamento tramite morsetti automatici.</p>	
		KG4141USB ⊕		Bianco
		KM4141USB ⊕		Nero
		KW4142USB ⊕	<p>Presa elettrica flat a standard francese/belga con caricatore USB integrato. Presa 2 P+T 16 A 250 Va.c. - alveoli protetti.</p> <p>La superficie della presa, quando la spina viene inserita, scivola all'interno del pozzetto; ritorna in posizione iniziale quando la spina viene estratta. Caricatore USB tipo C con tensione 5 Vd.c. per la ricarica di dispositivi elettronici fino a 1.500 mA.</p> <p>Integrata ad un supporto 2moduli, può essere installata al posto di una presa esistente in una scatola profonda 40 mm.</p> <p>Fissaggio a vite e collegamento tramite morsetti automatici.</p>	
		KG4142USB ⊕		Sabbia
		KM4142USB ⊕		Bianco
		KG4142USB ⊕	Nero	
		KM4142USB ⊕	Sabbia	







Nota: i caricatori USB con presa elettrica si installano solo su scatola 502E o PB502N e si completano con Placche 2 moduli KA4802...

⊕ - DISPOSITIVO DA COMPLETARE CON APPOSITA COVER COME INDICATO NELLA TABELLA SOTTOSTANTE







		FUNZIONE					
		KW4141USB	KG4141USB	KM4141USB	KW4142USB	KG4142USB	KM4142USB
		⊕	⊕	⊕	⊕	⊕	⊕
COLORE COVER							
Bianco	CODICE COVER	KW63	—	—	KW62	—	—
Nero		—	KG63	—	—	KG62	—
Sabbia		—	—	KM63	—	—	KM62

Living Now IMPIANTO ELETTRICO TRADIZIONALE

Prese TV

FUNZIONE		Articolo	PRESE TV	
			K4202D (+)	Presse coassiale diretta per impianti di antenna monoutenza anche telealimentati e centralizzati ed impianti via satellite monoutente e centralizzati con passaggio di corrente e di segnale per la selezione dei canali - morsetti di collegamento schermati con viti imperdibili - Ø 9,5 mm - connettore maschio - 1 modulo
K4202D	K4202P14	K4202P10	K4202P14 (+)	Presse coassiale passante, attenuazione -14 dB, per impianti di antenna centralizzati anche telealimentati e centralizzati ed impianti via satellite centralizzati con passaggio di corrente e di segnale per la selezione dei canali - morsetti di collegamento schermati con viti imperdibili - Ø 9,5 mm - connettore maschio - 1 modulo
			K4202P10 (+)	Presse coassiale passante terminale, attenuazione 10dB, per impianti di antenna centralizzati anche telealimentati e centralizzati ed impianti via satellite centralizzati con passaggio di corrente e di segnale per la selezione dei canali - morsetti di collegamento schermati con viti imperdibili - Ø 9,5 mm - connettore maschio - adattatore finale di impedenza 75 Ω incorporato - 1 modulo
K4202F	K4214D		K4202F (+)	Connettore coassiale TV tipo F - impedenza 75 Ω - aggancio a vite - 1 modulo
			K4214D (+)	Presse coassiale diretta demiscelata per impianti di antenna TV monoutenza anche telealimentati e centralizzati in derivazione, impianti via satellite monoutente e centralizzati in derivazione con passaggio di corrente e di segnale per la selezione dei canali - connettore TV maschio Ø 9,5 mm - connettore SAT tipo F - 1 modulo
			K4210M2D (+)	Presse coassiale diretta demiscelata per impianti di antenna TV monoutenza anche telealimentati e centralizzati in derivazione, impianti via satellite monoutente e centralizzati in derivazione con passaggio di corrente e di segnale per la selezione dei canali, ed impianti radio - connettore TV maschio Ø 9,5 mm - connettore SAT tipo F e radio femmina Ø 9,5 mm - 2 moduli
K4210M2D				

(+) - DISPOSITIVO DA COMPLETARE CON APPOSITA COVER COME INDICATO NELLA TABELLA SOTTOSTANTE

		FUNZIONE					
		K4202D (+)	K4202P14 (+)	K4202P10 (+)	K4202F (+)	K4214D (+)	K4210M2D (+)
COLORE COVER							
CODICE COVER	Bianco	KW08	KW08	KW08	KW08	KW09	KW26M2
	Nero	KG08	KG08	KG08	KG08	KG09	KG26M2
	Sabbia	KM08	KM08	KM08	KM08	KM09	KM26M2

Connettori RJ per dati e fonia

FUNZIONE			Articolo	CONNETTORI RJ45		
				Connettori per trasmissione dati/telefonia. Questi connettori sono utilizzabili per sistemi di trasmissione segnali a 4 coppie - 1 modulo		
				Categoria	Connessione tipo	
				KW4279C5E (+)	5E UTP	TOOLLESS IDC
				KG4279C5E (+)	Bianco	
				KM4279C5E (+)	Nero	
				KW4279C6 (+)	Sabbia	
				KG4279C6 (+)	6 UTP	TOOLLESS IDC
				KM4279C6 (+)	Bianco	
				KW4279C6S (+)	Nero	
				KM4279C6S (+)	Sabbia	
				KW4279C6S (+)	6 STP	TOOLLESS IDC
				KG4279C6S (+)	Bianco	
				KM4279C6S (+)	Nero	
				KW4279C6A (+)	Sabbia	
				KG4279C6A (+)	6A UTP	TOOLLESS IDC
				KM4279C6A (+)	Bianco	
				KW4279C6AS (+)	Nero	
				KM4279C6AS (+)	Sabbia	
	KW4279C6AS (+)	6A STP	TOOLLESS IDC			
	KG4279C6AS (+)	Bianco				
	KM4279C6AS (+)	Nero				
	KW4279C6AS (+)	Sabbia				



(+) - DISPOSITIVO DA COMPLETARE CON APPOSITA COVER COME INDICATO NELLA TABELLA SOTTOSTANTE

		FUNZIONE											
		KW4279C5E KW4279C6 KW4279C6S KW4279C6A KW4279C6AS (+)		KG4279C5E KG4279C6 KG4279C6S KG4279C6A KG4279C6AS (+)		KM4279C5E KM4279C6 KM4279C6S KM4279C6A KM4279C6AS (+)							
COLORE COVER													
Bianco	CODICE COVER	1 MODULO	KW07	2 MODULI	KW07M2	1 MODULO	—	2 MODULI	—	1 MODULO	—	2 MODULI	—
Nero		—	—	KG07	KG07M2	—	—	—	—	—	—	—	—
Sabbia		—	—	—	—	—	—	—	—	—	KM07	KM07M2	—





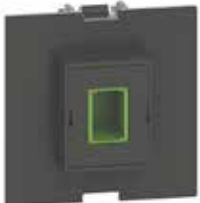

Living Now

IMPIANTO ELETTRICO TRADIZIONALE









Connettori RJ per dati e fonia, connettori ottici, Keystone

FUNZIONE			Articolo	CONNETTORI RJ11
				Questi connettori sono stati progettati per soddisfare i requisiti legati alle interconnessioni telefoniche - 1 modulo
				Categoria Connessione tipo
				RJ11 K10
			KW4258RJ11 (+)	Bianco
KW4258RJ11	KG4258RJ11	KM4258RJ11	KG4258RJ11 (+)	Nero
			KM4258RJ11 (+)	Sabbia
				BUSSOLE PER FIBRA OTTICA
			K4268SCA (+)	Bussola di accoppiamento per cavo in fibra ottica - terminazione SC - duplex
				KEYSTONE
				Adattatore per connettori Keystone
			KW07K (*)	Bianco
			KG07K (*)	Nero
			KM07K (*)	Sabbia







(+) - DISPOSITIVO DA COMPLETARE CON APPOSITA COVER COME INDICATO NELLA TABELLA SOTTOSTANTE
 (*): contattare la forza vendita BTicino per informazioni riguardanti la disponibilità del prodotto.

		FUNZIONE							
		KW4258RJ11 (+)		KG4258RJ11 (+)		KM4258RJ11 (+)		K4268SCA (+)	
COLORE COVER									
Bianco	CODICE COVER	KW07	KW07M2	—	—	—	—	—	KW13M2
Nero		—	—	KG07	KG07M2	—	—	—	KG13M2
Sabbia		—	—	—	—	KM07	KM07M2	—	KM13M2
		1 MODULO	2 MODULI	1 MODULO	2 MODULI	1 MODULO	2 MODULI		

Connettori audio video

FUNZIONE			Articolo	CONNETTORE AUDIO
 KW4269R	 KG4269R	 KM4269R	KW4269R ⊕	Modulo doppio RCA - 1 modulo Bianco
			KG4269R ⊕	Nero
			KM4269R ⊕	Sabbia
 KW4294	 KG4294	 KM4294	KW4294 ⊕	Connettore altoparlante home cinema - 1 modulo Bianco
			KG4294 ⊕	Nero
			KM4294 ⊕	Sabbia
 K4284P	 K4285P	CONNETTORE A/V		
		K4284P ⊕	Connettore HDMI 2.0 preconnesso - 1 modulo	
			K4285P ⊕	Connettore USB tipo A preconnesso - 1 modulo



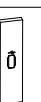

⊕ - DISPOSITIVO DA COMPLETARE CON APPOSITA COVER COME INDICATO NELLA TABELLA SOTTOSTANTE

		FUNZIONE							
		KW4269R KW4294 ⊕		KG4269R KG4294 ⊕		KM4269R KM4294 ⊕		K4284P ⊕	K4285P ⊕
COLORE COVER									
Bianco	CODICE COVER	KW07	KW07M2	—	—	—	—	KW14	KW10P
Nero		—	—	KG07	KG07M2	—	—	KG14	KG10P
Sabbia		—	—	—	—	KM07	KM07M2	KM14	KM10P





Living Now

IMPIANTO ELETTRICO TRADIZIONALE

Segnalazione acustica e luminosa

FUNZIONE		Articolo	SUONERIE E RONZATORE
 K4351V230 K4351V12	 K4355V12	K4351V230 ⊕	Suoneria in bronzo 230 Va.c. - 12 VA - 80 dB, 1 modulo
		K4351V12 ⊕	Suoneria in bronzo 12 Va.c. - 8 VA - 80 dB, 1 modulo
 K4356V230 K4356V12		K4355V12 ⊕	Suoneria elettronica - 3 suoni diversi - con regolazione di volume frontale - alimentazione 12 Va.c.-d.c. - 2 moduli
		K4356V230 ⊕	Ronzatore 230 Va.c. - 12 VA - 80 dB - 1 modulo
 K4371		K4356V12 ⊕	Ronzatore 12 Va.c. - 12 VA - 80 dB - 1 modulo
		LAMPADA SPIA	
		K4371 ⊕	Portalamppa per luci di segnalazione, con diffusore trasparente, da completare con led art. K4743V230T (colore Bianco) e/o art. K4743V230R (colore rosso). Due modalità di utilizzo: - 1 segnalazione (da completare con cover KW/KG/KM08) - 2 segnalazioni (da completare con cover KW/KG/KM09)













⊕ - DISPOSITIVO DA COMPLETARE CON APPOSITA COVER COME INDICATO NELLA TABELLA SOTTOSTANTE

		FUNZIONE				
		K4351V230 K4351V12 ⊕	K4355V12 ⊕	K4356V230 K4356V12 ⊕	K4371 ⊕	
COLORE COVER						
Bianco	CODICE COVER	KW15	KW15M2	KW15	KW08	KW09
Nero		KG15	KG15M2	KG15	KG08	KG09
Sabbia		KM15	KM15M2	KM15	KM08	KM09















Living Now

IMPIANTO ELETTRICO TRADIZIONALE







Funzioni per la camera dell' hotel

FUNZIONE		Articolo.	TASCHE PORTABADGE E COMANDI FUORICAMERA
		K4549 	Tasca portabadge per l'alimentazione della camera d'albergo - fessura illuminata da lampada incorporata - spegnimento ritardato di circa 30 secondi - alimentazione 230 Va.c. Per comporre il punto luce è necessario l'utilizzo di due "falsi polo mezzo modulo" (art. K4949) montati ai lati della tasca portabadge.
		K4548 	Tasca portabadge per l'alimentazione della camera d'albergo - fessura illuminata da lampada incorporata - spegnimento ritardato di circa 30 secondi - alimentazione 230 Va.c. - con riconoscimento tecnologia RFID. Per comporre il punto luce è necessario l'utilizzo di due "falsi polo mezzo modulo" (art. K4949) montati ai lati della tasca portabadge.
		K4027H 	Commutatore 1P 10 AX, 250 Va.c., a doppio tasto 1-0-2 per Hotel, ILLUMINATO - 1 modulo (Il LED è sostituibile con art. K4743V230RG)
		K4373 	Portalamпада con due LED integrati, uno di colore verde l'altro di colore rosso. Utilizzabile come segnalazione ottica fuoricamera con doppia indicazione: non disturbare e riordinare camera - I LED non sono sostituibili - Alimentazione 127/230 Va.c. - 1 modulo
		K4288C2 	Caricatore USB tipo C per ricarica rapida fino a 30W. Consente la ricarica accelerata di dispositivi portatili (PC, tablet, smartphone) con tecnologia Power Delivery 3.0 e di dispositivi senza Power Delivery 3.0 (tablet e smartphone). Livello di efficienza energetica VI TUV. Consumo in standby 0,06 W. Tensioni di uscita automatiche 5 - 9 - 12-15 - 20 V - 2 moduli
			Presa per rasoio con trasformatore di isolamento - tensione di ingresso 230 Va.c. 50/60 Hz - tensione di uscita 115/230 Va.c. 20 VA La cover del colore prescelto, è fornita in confezione con la presa rasoio - 3 moduli
			Bianco
			Nero
			Sabbia

 - DISPOSITIVO DA COMPLETARE CON APPOSITA COVER COME INDICATO NELLA TABELLA SOTTOSTANTE

		FUNZIONE							
		K4549 	K4548 	K4549 	K4548 	K4027H 	K4373 	K288C2 	
COLORE COVER									
Bianco	CODICE COVER	2 MODULI	KW22M2	KW22M2	KW22	KW22	KW06H	KW11H	KW12C
Nero		3 MODULI	KG22M2	KG22M2	KG22	KG22	KG06H	KG11H	KG12C
Sabbia		KM22M2	KM22M2	KM22	KM22	KM06H	KM11H	KM12C	

LED

FUNZIONE	Articolo	LED PER ILLUMINAZIONE DI COMANDI
 K4743V230T  K4743V230R  LN4743/230T  LN4743/12T  H4743/230B  H4743/12B  K4743V230RG	K4743V230T K4743V230R (*) LN4743/230T LN4743/12T H4743/230B H4743/12B K4743V230RG	LED utilizzabili per retroilluminare i seguenti "dispositivi di comando base": K4001, K4003, K4005, KG-KW-KM4002, K4034 LED bianco - 230 V a.c. - ad alta luminosità per segnalazione carico diurna LED rosso - 230 V a.c. - ad alta luminosità per segnalazione carico diurna LED bianco - 230 Va.c. - segnalazione notturna LED bianco - 12/24 Va.c. - segnalazione notturna LED blu - 230 Va.c. - segnalazione notturna LED blu - 12/24 Va.c. - segnalazione notturna LED da utilizzare in sostituzione nel dispositivo K4027H (comando hotel) LED rosso/verde - 230 V a.c.

- Nota: i prodotti connessi sono tutti dotati di LED BLU non sostituibile con altri LED. Pertanto, al fine di ottenere l'uniformità cromatica nell'impianto elettrico, si consiglia di utilizzare i LED BLU anche sui dispositivi tradizionali

(*): contattare la forza vendita BTicino per informazioni riguardanti la disponibilità del prodotto.

Esempi di collegamento led su interruttore

Funzione: localizzazione

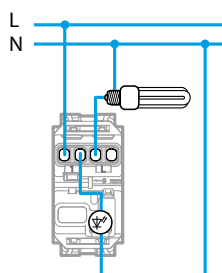

Funzione: spia stato del carico

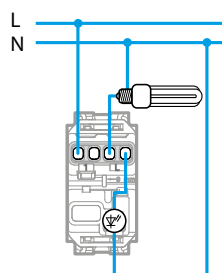

Collegamento led per retroilluminazione comandi



Nota per il collegamento dei Led a 230 Va.c. per la retroilluminazione degli apparecchi di comando: in caso di impiego del LED come localizzazione del comando stesso, si deve tenere presente che le lampade elettroniche a risparmio energetico o quelle fluorescenti non consentono il collegamento del LED in serie al carico.

È pertanto necessario portare in prossimità del comando anche il conduttore di neutro e collegare il LED direttamente tra fase e neutro che lo manterranno acceso permanente.



Living Now

IMPIANTO ELETTRICO TRADIZIONALE

Falsi poli

FUNZIONE		Articolo	FALSI POLI
		K4949	Falso polo 1/2 modulo - Non necessita di cover
		K4950 ⊕	Falso polo - 1 modulo
		K4953 ⊕	Falso polo con uscita Ø 9 mm - 1 modulo

⊕ - DISPOSITIVO DA COMPLETARE CON APPOSITA COVER COME INDICATO NELLA TABELLA SOTTOSTANTE

		FUNZIONE		
		K4950 ⊕		K4953 ⊕
COLORE COVER				
Bianco	CODICE COVER	KW00	KW00M2	KW08
Nero		KG00	KG00M2	KG08
Sabbia		KM00	KM00M2	KM08

Supporti e custodia IP44

FUNZIONE

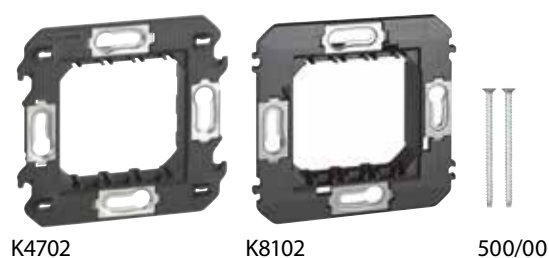

K4702

K8102

500/00



K4703



K4704



K4706



26603



503CG



503EV



503EC



503DE



503ED

Articolo

SUPPORTI

K4702	Supporto 2 moduli fornito con valva di protezione e senza le viti di fissaggio. Il fissaggio avviene con le viti che si trovano a corredo delle scatole 502E e PB502N
K4703	Supporto 3 moduli fornito con valva di protezione
K4704	Supporto 4 moduli fornito con valva di protezione
K4706	Supporto 6 moduli fornito con valva di protezione
500/00	Coppia di viti lunghe 35 mm per fissaggio supporti su scatole incassate sotto filo intonaco
K8102	Supporto per montaggio dei frame elettrificati art. KW8102P1, art. KG8102P1 e art. KM8102P1 per comandi digitali MyHOME_Up.

CUSTODIA IP44

26603	Custodia protettiva IP44 (garantita a sportello chiuso). Ideale per installazioni dove è richiesto un grado di protezione IP44. Totalmente compatibile con tutte le linee, sia BTicino che non. È realizzata con materiale di alta qualità che ne garantisce la tenuta in tutte le condizioni atmosferiche. Si installa su scatole da incasso standard 3 moduli tipo 503E
-------	---

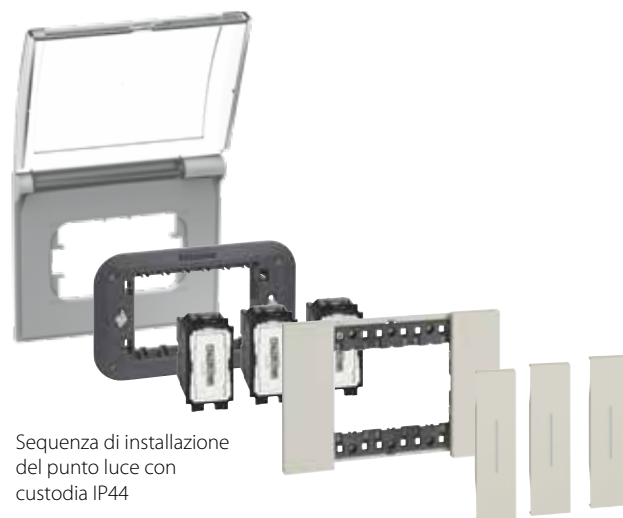

Sequenza di installazione del punto luce con custodia IP44

Articolo

ACCESSORI VARI

503CG	Coperchio protettivo per scatola da incasso art. 503E - utilizzabile durante i lavori murali di finitura
503EV	Separatore interno in resina - per scatole art. 503E - per separazione dei circuiti dati e potenza
503EC	Coperchio di finitura per scatola da incasso art. 503E - per la chiusura qualora venga utilizzata come scatola di derivazione - tinteggiabile
504EC	Coperchio come sopra per scatole art. 504E
506EC	Coperchio come sopra per scatole art. 506E
503DE	Separatore interno in resina - per scatole art. 504E
503ED	Accoppiatore per scatole art. 502E, 503E, 504E (orizzontale e verticale) e per scatola 506L (solo verticale). Non utilizzabile in caso di impiego della box extension.

Living Now

IMPIANTO ELETTRICO TRADIZIONALE

Cover

GAMMA				Articolo	COVER PER DISPOSITIVI FALSI POLI
				KW00	Cover per falsi poli, 1 modulo. Per articolo K4950 Bianco
				KG00	Nero
				KM00	Sabbia
				KW00M2	Cover per falsi poli, 2 modull. Per articolo K4950 Bianco
				KG00M2	Nero
				KM00M2	Sabbia
					COVER PER COMANDI (INTERRUTTORI, DEVIATORI, INVERTITORI, PULSANTI)
				KW01	Cover illuminabili, 1 modulo. Per art. K4001, K4003, K4004, K4004L, K4004LB, K4005, K4034 Bianco
				KG01	Nero
				KM01	Sabbia
				KW01M2	Cover illuminabili, 2 moduli. Per art. K4001, K4003, K4004, K4004L, K4004LB, K4005, K4034 Bianco
				KG01M2	Nero
				KM01M2	Sabbia
					COVER PER PRESE STANDARD ITALIA, PULSANTE A TIRANTE, INTERRUTTORE BIPOLARE, LAMPADA DI SICUREZZA A LED
				KW02	Cover 1 modulo. Bianco Per articoli KW4033 - KW4002 - KW4113 - KW4180 - K4381
				KG02	Nero Per articoli KG4033 - KG4002 - KG4113 - KG4180 - K4381
				KM02	Sabbia Per articoli KM4033 - KM4002 - KM4113 - KM4180 - K4381
				KR02	Rosso Per articoli KR4113 - KR4180
					COVER PER PRESA STANDARD ITALIA/GERMANIA P 40
				KW03	Cover 2 moduli. Bianco Per articoli KW4140A16 - KW4140A16F
				KG03	Nero Per articoli KG4140A16 - KG4140A16F
				KM03	Sabbia Per articoli KM4140A16 - KM4140A16F
				KR03	Rosso Per articoli KR4140A16 - KR4140A16F































Cover

GAMMA			Articolo	COVER PER PRESA STANDARD ITALIA/GERMANIA P 40
 KW03M3  KG03M3  KM03M3			KW03M3	Cover 3 moduli. Bianco Per articoli KW4140A16 - KW4140A16F
			KG03M3	Nero Per articoli KG4140A16 - KG4140A16F
			KM03M3	Sabbia Per articoli KM4140A16 - KM4140A16F
COVER PER TORCIA ESTRAIBILE, PRESE STANDARD GERMANIA, ISRAELIANO E FRANCESE/BELGA				
 KW04  KG04  KM04			KW04	Cover 2 moduli Bianco Per articoli K4380 - KW4141 - KW4141A - KW4183 e sostituzione della sola cover degli articoli KW55 e KW55F
			KG04	Nero Per articoli K4380 - KG4141 - KG4141A - KG4183 e sostituzione della sola cover degli articoli KG55 e KG55F
			KM04	Sabbia Per articoli K4380 - KM4141 - KM4141A - KM4183 e sostituzione della sola cover degli articoli KM55 e KM55F
 KR04  KV04			KR04	Rosso Per articoli KR4141 - KR4141A
			KV04	Verde Per articoli KV4141 - KV4141A
 KW04P  KG04P  KM04P			KW04P	Cover 2 moduli con portello Bianco Per articoli KW4141 - KW4141A - KW4183 e sostituzione della sola cover dell'articolo KW55P
			KG04P	Nero Per articoli KG4141 - KG4141A - KG4183 e sostituzione della sola cover dell'articolo KG55P
			KM04P	Sabbia Per articoli KM4141 - KM4141A - KM4183 e sostituzione della sola cover dell'articolo KM55P
 KW04M3  KG04M3  KM04M3			KW04M3	Cover 3 moduli Bianco Per articoli KW4141 - KW4141A - KW4183 e sostituzione della sola cover dell'articolo KW55M3F
			KG04M3	Nero Per articoli KG4141 - KG4141A - KG4183 e sostituzione della sola cover dell'articolo KG55M3F
			KM04M3	Sabbia Per articoli KM4141 - KM4141A - KM4183 e sostituzione della sola cover dell'articolo KM55M3F







Living Now

IMPIANTO ELETTRICO TRADIZIONALE

Cover

GAMMA		Articolo	COVER E FUNZIONI PER PRESE STANDARD FRANCESE/BELGA
  	  	KW55F	Cover 2 moduli FLAT per presa francese/belga articolo K4142A Bianco
		KG55F	Nero
		KM55F	Sabbia
 	 	KR55F	Rosso
		KV55F	Verde
  	  	KW55	Cover 2 moduli a pozzetto per presa francese/belga articolo K4142A Bianco
		KG55	Nero
		KM55	Sabbia
 	 	KR55	Rosso
		KV55	Verde
  	  	KW55P	Cover 2 moduli a pozzetto con portello per presa francese/belga articolo K4142A Bianco
		KG55P	Nero
		KM55P	Sabbia
  	  	KW55M3F	Cover 3 moduli FLAT per presa francese/belga articolo K4142A Bianco
		KG55M3F	Nero
		KM55M3F	Sabbia

Cover

GAMMA			Articolo	COVER PER PRESE STANDARD AMERICANO E EUROPEO/AMERICANO
 KW51  KG51  KM51			KW51	Cover 1 modulo Bianco - per articoli KW4125, KW4126, KW4129
			KG51	Nero - per articoli KG4125, KG4126, KG4129
			KM51	Sabbia - per articoli KM4125, KM4126, KM4129
 KW52  KG52  KM52			KW52	Cover 2 moduli Bianco - per articoli KW4185, KW4188
			KG52	Nero - per articoli KG4185, KG4188
			KM52	Sabbia - per articoli KM4185, KM4188













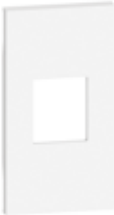



Living Now

IMPIANTO ELETTRICO TRADIZIONALE

Cover



















GAMMA			Articolo	COVER PER COMANDI TAPPARELLE
			KW05	Cover 1 modulo. Per articolo K4037 Bianco
			KG05	Nero
			KM05	Sabbia
			KW05L	Cover 1 modulo. Per articolo K4036 Bianco
			KG05L	Nero
			KM05L	Sabbia
			KW06	Cover 1 modulo. Per articolo K4027 Bianco
			KG06	Nero
			KM06	Sabbia
			KW06M2	Cover 2 moduli. Per articolo K4027 Bianco
			KG06M2	Nero
			KM06M2	Sabbia
			KW19	Cover composta da due pezzi da 1 modulo. Per articoli K4410, K4411 Bianco
			KG19	Nero
			KM19	Sabbia
				COVER PER DIMMER
				Cover composta da due pezzi da 1 modulo. Per articoli K4410, K4411 Bianco
				COVER PER CONNETTORI RJ, A/V
				Per art. KW4279C5E, KG4279C5E, KM4279C5E, KW4279C6, KG4279C6, KM4279C6, KW4279C6S, KG4279C6S, KM4279C6S, KW4279C6A, KG4279C6A, KM4279C6A, KW4279C6AS, KG4279C6AS, M4279C6AS, KW4258RJ11, KG4258RJ11, KM4258RJ11, KW4269R, KG4269R, KM4269R, KW4294, KG4294, KM4294
			KW07	Cover 1 modulo Bianco
			KG07	Nero
			KM07	Sabbia
			KW07M2	Cover 2 modull Bianco
			KG07M2	Nero
			KM07M2	Sabbia

Cover















GAMMA			Articolo	COVER PER PRESA TELEFONICA BS
			KW20	Cover 1 modulo. Per articolo K4238 Bianco
			KG20	Nero
			KM20	Sabbia
				COVER PER BUSSOLA PER FIBRA OTTICA
			KW13M2	Cover 2 modull. Per bussola di accoppiamento per cavo in fibra ottica articolo K4268SCA Bianco
			KG13M2	Nero
			KM13M2	Sabbia
				COVER PER PRESE TV, LAMPADA SPIA E FALSO POLO CON USCITA
			KW08	Cover 1 modulo. Per prese TV, portalampla per luci di segnalazione e falso polo con foro. Per art. K4202D, K4202P14, K4202P10, K4202F, K4371, K4953 Bianco
			KG08	Nero
			KM08	Sabbia
				COVER PER PRESE TV E LAMPADA SPIA
			KW09	Cover 1 modulo. Per presa TV articolo K4214D e portalampla per luci di segnalazione articolo K4371 Bianco
			KG09	Nero
			KM09	Sabbia
			KW26M2	Cover 2 moduli. Per prese TV articolo K210M2D Bianco
			KG26M2	Nero
			KM26M2	Sabbia
				COVER PER LAMPADA SEGNAPASSO
			KW71	Cover 2 modull. Per articoli K4382 Bianco
			KG71	Nero
			KM71	Sabbia

Living Now IMPIANTO ELETTRICO TRADIZIONALE

Cover

GAMMA			Articolo	COVER PER CONNETTORI USB 1 MODULO
			KW10C	Cover 1 modulo. Per articoli K4285C1, K4286C1 Bianco
			KG10C	Nero
			KM10C	Sabbia
			KW10P	Cover 1 modulo. Per articoli K4285P Bianco
			KG10P	Nero
			KM10P	Sabbia
				COVER PER CARICATORI USB 2 MODULI
			KW12C	Cover 2 moduli. Per articoli K4285C2, K4286C2, K4287C2, K4288C2 Bianco
			KG12C	Nero
			KM12C	Sabbia
				COVER PER PRESA HDMI
			KW14	Cover 1 modulo. Per articolo K4284P Bianco
			KG14	Nero
			KM14	Sabbia
				COVER PER CARICATORI USB CON PRESA ELETTRICA
			KW63	Cover 2 moduli. Per articoli KW4141USB, KG4141USB, KM4141USB Bianco
			KG63	Nero
			KM63	Sabbia
			KW62	Cover 2 moduli. Per articoli KW4142USB, KG41421USB, KM4142USB Bianco
			KG62	Nero
			KM62	Sabbia

Cover













GAMMA			Articolo	COVER PER SUONERIA IN BRONZO E RONZATORE
			KW15	Cover 1 modulo. Per articoli K4351V230, K4351V12, K4356V230, K4356V12 Bianco
			KG15	Nero
			KM15	Sabbia
				COVER PER SUONERIA ELETTRONICA
			KW15M2	Cover 2 moduli. Per articolo K4355V12 Bianco
			KG15M2	Nero
			KM15M2	Sabbia
				COVER PER INTERRUOTTORE IR 1 MODULO
			KW16	Cover 1 modulo. Per articolo K4431 Bianco
			KG16	Nero
			KM16	Sabbia
				COVER PER INTERRUOTTORI IR 2 MODULI SENZA SELETORE
			KW17	Cover 2 moduli. Per articoli K4430 (versione senza selettore), K4432 Bianco
			KG17	Nero
			KM17	Sabbia
				COVER PER INTERRUOTTORE IR 2 MODULI CON SELETORE
			KW17SL	Cover 2 moduli. Per articoli K4430 (versione con selettore) Bianco
			KG17SL	Nero
			KM17SL	Sabbia

Living Now













IMPIANTO ELETTRICO TRADIZIONALE

Cover illuminabili con simbologia, per articoli:

K4001, K4003, K4004, K4004L, K4004LB, K4005, K4034

GAMMA			Articolo	COVER CON SIMBOLO LUCE
			KW01A	Cover illuminabili, 1 modulo Bianco
			KG01A	Nero
			KM01A	Sabbia
			KW01M2A	Cover 2 moduli. Bianco
			KG01M2A	Nero
			KM01M2A	Sabbia
				COVER CON SIMBOLO CAMPANELLO
			KW01D	Cover illuminabili, 1 modulo. Bianco
			KG01D	Nero
			KM01D	Sabbia
			KW01M2D	Cover illuminabili, 2 moduli. Bianco
			KG01M2D	Nero
			KM01M2D	Sabbia

Cover illuminabili con simbologia, per articoli:
K4001, K4003, K4004, K4004L, K4004LB, K4005, K4034



















GAMMA			Articolo	COVER CON SIMBOLO CHIAVE
 KW01F	 KG01F	 KM01F	KW01F	Cover illuminabili, 1 modulo Bianco
			KG01F	Nero
			KM01F	Sabbia
 KW01M2F	 KG01M2F	 KM01M2F	KW01M2F	Cover illuminabili, 2 moduli. Bianco
			KG01M2F	Nero
			KM01M2F	Sabbia
				COVER ALTA LUMINOSITÀ
 KW01X	 KG01X	 KM01X	KW01X	Cover illuminabili, 1 modulo Bianco
			KG01X	Nero
			KM01X	Sabbia
 KW01M2X	 KG01M2X	 KM01M2X	KW01M2X	Cover illuminabili, 2 moduli Bianco
			KG01M2X	Nero
			KM01M2X	Sabbia

Living Now















IMPIANTO ELETTRICO TRADIZIONALE

Cover illuminabili con simbologia, per articoli:

K4001, K4003, K4004, K4004L, K4004LB, K4005, K4034

GAMMA			Articolo	COVER PER IL COMANDO RISCALDAMENTO, VENTILAZIONE, BOILER
 KW01PN	 KG01PN	 KM01PN	KW01PN	Cover 1 modulo. Comando riscaldamento
			KG01PN	Bianco
			KM01PN	Nero
 KW01RN	 KG01RN	 KM01RN	KW01RN	Cover 1 modulo. Comando ventola
			KG01RN	Bianco
			KM01RN	Nero
 KW01SN	 KG01SN	 KM01SN	KW01SN	Cover 1 modulo. Comando boiler
			KG01SN	Bianco
			KM01SN	Nero
 KW01M2PN	 KG01M2PN	 KM01M2PN	KW01M2PN	Cover 2 moduli. Comando riscaldamento
			KG01M2PN	Bianco
			KM01M2PN	Nero
 KW01M2RN	 KG01M2RN	 KM01M2RN	KW01M2RN	Cover 2 moduli. Comando ventola
			KG01M2RN	Bianco
			KM01M2RN	Nero
 KW01M2SN	 KG01M2SN	 KM01M2SN	KW01M2SN	Cover 2 moduli. Comando boiler
			KG01M2SN	Bianco
			KM01M2SN	Nero
				Sabbia

Living Now ^{WITH} Netatmo
IMPIANTO ELETTRICO SMART
 Cover per dispositivi filari

GAMMA			Articolo	COVER PER DISPOSITIVI FILARI
			KW01	Cover illuminabili, 1 modulo. Per deviatore connesso art. K4003C, art. K4011C e art. K4003CWI. Bianco
			KG01	Nero
			KM01	Sabbia
			KW01M2	Cover illuminabili, 2 moduli. Per deviatore connesso art. K4003C, art. K4011C e art. K4003CWI. Bianco
			KG01M2	Nero
			KM01M2	Sabbia
			KW31	Cover 1 modulo. Per modulo per presa connesso art. K4531C Bianco
			KG31	Nero
			KM31	Sabbia
			KW32	Cover illuminabili, 1 modulo. Per comando tapparella connesso art. K4027C Bianco
			KG32	Nero
			KM32	Sabbia
			KW32M2	Cover illuminabili, 2 moduli. Per comando tapparella connesso art. K4027C Bianco
			KG32M2	Nero
			KM32M2	Sabbia

Living Now

IMPIANTO ELETTRICO TRADIZIONALE

Cover per funzioni camera hotel

GAMMA

			Articolo	COVER PER COMANDO HOTEL: NON DISTURBARE E RIORDINARE CAMERA
 KW06H	 KG06H	 KM06H	KW06H	Cover illuminabili, 1 modulo. Per articolo K4027H Bianco
			KG06H	Nero
			KM06H	Sabbia
COVER PER PORTALAMPADA FUORI CAMERA CON DOPPIA SEGNALAZIONE OTTICA: NON DISTURBARE E RIORDINARE CAMERA				
 KW11H	 KG11H	 KM11H	KW11H	Cover illuminabili, 1 modulo. Per articolo K4373 Bianco
			KG11H	Nero
			KM11H	Sabbia
COVER PER PULSANTE DOPPIO INTERBLOCCATO				
 KW05	 KG05	 KM05	KW05	Cover illuminabili, 1 modulo. Per articolo K4037 Bianco
			KG05	Nero
			KM05	Sabbia
COVER PER TASCHE PORTABADGE				
 KW22M2	 KG22M2	 KM22M2	KW22M2	Cover 2 moduli. Per articoli K4548, K4549 Bianco
			KG22M2	Nero
			KM22M2	Sabbia
 KW22	 KG22	 KM22	KW22	Cover 3 moduli. Per articoli K4548, K4549 Bianco
			KG22	Nero
			KM22	Sabbia

Living Now











SISTEMA MyHOME_Up



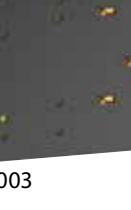

Living Now MyHOME_Up

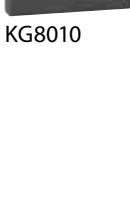
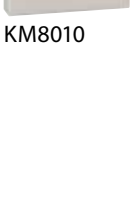
CATALOGO

Comandi digitali

FUNZIONE	Articolo	COMANDO VOCE
  <p>KW8013</p>	KW8013	<p>Dispositivo di comando digitale con assistente vocale integrato Amazon Alexa, comprensivo di 2 comandi touch per la gestione delle luci. Alimentazione a 27 V d.c. dal BUS mediante modulo di connessione art. KW8001 o eventuale alimentatore supplementare art. K8003 - 3 moduli</p> <p>Bianco</p>
 <p>KG8013</p>	KG8013	Nero
 <p>KM8013</p>	KM8013	Sabbia
 <p>K8003</p>	K8003	<p>ALIMENTATORE</p> <p>Modulo di connessione con alimentazione supplementare dedicato al comando voce art. KW/KG/KM8013 - 2 moduli</p>
 <p>KW8010</p>	KW8010	<p>COMANDO LUCE</p> <p>Comando touch per gestire funzioni luce ON/OFF. Un singolo comando può essere utilizzato per gestire fino a un massimo di due funzioni tra luci singole, gruppo luci o generale luci. - 1 modulo</p> <p>Bianco</p>
 <p>KG8010</p>	KG8010	Nero
 <p>KM8010</p>	KM8010	Sabbia
 <p>KW8011</p>	KW8011	<p>COMANDO FULL</p> <p>Comando touch per gestire da una a tre funzioni tra le seguenti: on/off luci, dimmer luci, su/giu tapparella con e senza preset, controllo carichi, Player NUVO e scenari. Può essere utilizzato anche come comando di gruppo e generale. È dotato di un sensore di prossimità che permette di mostrare icone identificative delle funzioni quando ci si avvicina al comando - 1 modulo</p> <p>Bianco</p>
 <p>KG8011</p>	KG8011	Nero
 <p>KM8011</p>	KM8011	Sabbia

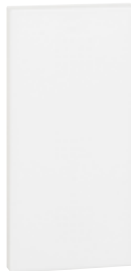









Comandi digitali

FUNZIONE		Articolo	ATTUATORI ON/OFF PER LUCI E PER TAPPARELLE
		K8002L	Attuatore da incasso, con 2 relè indipendenti e neutro per funzione "zero crossing" - per carichi singoli o doppi. - 1 modulo
K8002L	K8002S	K8002S	Attuatore per tapparelle da incasso, con 2 relè. Permette la gestione della posizione specifica della tapparella. Tramite il comando KW/KG/KM8011, oltre alla funzione SU/GIÙ monostabile e bistabile, consente di richiamare una posizione memorizzata per la tapparella (PRESET). - 1 modulo
		K8001	MODULO DI CONNESSIONE Dispositivo per l'alimentazione dei comandi e degli attuatori tramite i frame elettrificati art. KW/KG/KM8103, KW/KG/KM8103P1, KW/KG/KM8104, KW/KG/KM8104P1 e KW/KG/KM8102P1
K8001			FALSO POLO ESTETICO
			Cover per falsi poli art. K4950 - 1 modulo
			KW8100 Bianco
KW8100	KG8100		KG8100 Nero
			KM8100 Sabbia





Living Now MyHOME_Up

CATALOGO

Comandi digitali





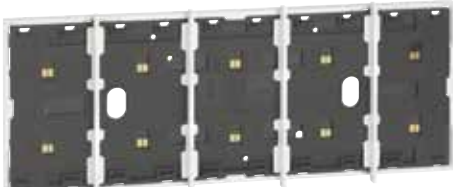

FUNZIONE		Articolo	FRAME ELETRIFICATO
		KW8102P1	Frame elettrificato con barrette estetiche (rimovibili) di divisione tra i comandi. Per l'installazione di max. 3 comandi digitali o cover art. KW/KG/KM8100 in scatola da 2 moduli con apposito supporto art. K8102. Bianco
KW8102P1	KW8103		
		KG8102P1	Nero
		KM8102P1	Sabbia
KG8102P1	KG8103		
		KW8103	Frame elettrificato con barrette estetiche (rimovibili) di divisione tra i comandi. Per l'installazione di max. 3 comandi digitali o cover art. KW/KG/KM8100. Installazione in scatola da 3 moduli con supporto K4703. Bianco
KG8103	KG8103		
		KG8103	Nero
		KM8103	Sabbia
KM8103P1	KM8103		
		KW8103P1	Frame elettrificato con barrette estetiche (rimovibili) di divisione tra i comandi. Per l'installazione di max. 4 comandi digitali o cover art. KW/KG/KM8100. Installazione in scatola da 3 moduli con supporto K4703. Bianco
KW8103P1			
		KG8103P1	Nero
		KM8103P1	Sabbia
KM8103P1			

Comandi digitali

FUNZIONE	Articolo	FRAME ELETRIFICATO
 <p data-bbox="113 562 197 589">KW8104</p>	KW8104	<p data-bbox="871 383 1457 472">Frame elettrificato con barrette estetiche (rimovibili) di divisione tra i comandi. Per l'installazione di max. 4 comandi digitali o cover art. KW/KG/KM8100. Installazione in scatola da 4 moduli con supporto K4704.</p> <p data-bbox="871 600 927 627">Bianco</p>
 <p data-bbox="113 826 197 853">KG8104</p>	KG8104	<p data-bbox="871 801 911 828">Nero</p>
 <p data-bbox="113 1088 197 1115">KM8104</p>	KM8104	<p data-bbox="871 1003 927 1030">Sabbia</p>
 <p data-bbox="113 1352 220 1379">KW8104P1</p>	KW8104P1	<p data-bbox="871 1155 1457 1245">Frame elettrificato con barrette estetiche (rimovibili) di divisione tra i comandi. Per l'installazione di max. 5 comandi digitali o cover art. KW/KG/KM8100. Installazione in scatola da 4 moduli con supporto K4704.</p> <p data-bbox="871 1361 927 1388">Bianco</p>
 <p data-bbox="113 1615 220 1641">KG8104P1</p>	KG8104P1	<p data-bbox="871 1563 911 1590">Nero</p>
 <p data-bbox="113 1874 220 1901">KM8104P1</p>	KM8104P1	<p data-bbox="871 1765 927 1792">Sabbia</p>

Living Now MyHOME_Up CATALOGO

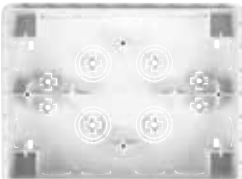
Dispositivi per l'integrazione e il controllo centralizzato delle funzioni

FUNZIONE	Articolo	MYHOME SERVER1
 <p>MYHOMESERVER1</p> <p>MHSERVERKIT</p>	MYHOMESERVER1	<p>Server per l'associazione dei dispositivi MyHome_Up durante la messa in funzione dell'impianto e per la gestione locale e remota delle funzioni da parte dell'utente mediante specifico applicativo MyHOME_Up per smartphone o tablet Android e iOS - 6 moduli DIN</p>
	MHSERVERKIT	<p>KIT PER LA CONFIGURAZIONE</p> <p>Kit composto dal server MYHOMESERVER1 e Access Point per realizzare la comunicazione tra l'impianto MyHome_Up, a cui viene collegato, ed uno smartphone o tablet dove è installato l'applicativo MyHOME_Up</p> <p>NOTA: per dettagli sulle funzioni gestite da MyHOME_Up e i prodotti compatibili consultare la relativa guida</p>
 <p>3488</p>   <p>3488W</p>	3488	<p>HOMETOUCH - TOUCH SCREEN 7"</p> <p>Touch screen 7" per la gestione di tutte le funzioni MyHOME_Up integrabile con l'impianto videocitofonico per impiego come posto interno connesso e con le telecamere da interno ed esterno Netatmo. Non richiede alcuna configurazione per la fruizione delle funzioni domotiche. Permette di visualizzare lo stato del sistema MyHOME_Up e di controllare le funzioni integrate (luci, automazioni, scenari, antifurto, gestione temperatura, sistema musicale Nuvo, ...). È inoltre possibile gestire le funzioni videocitofoniche di un impianto 2 fili BTicino sia dal Display capacitivo 7" che da Smartphone, grazie all'applicazione "DOOR ENTRY for HOMETOUCH" disponibile per Android e iOS. Installazione ad incasso con scatola dedicata per muratura (art. 3487) oppure a parete grazie alla staffa metallica a corredo.</p>
	3488W	Bianco
 <p>3487</p>	3487	Scatola per installazione ad incasso del Touch screen HOMETOUCH. Larghezza 185mm, altezza 136mm e profondità 50mm
 <p>3487AP</p>	3487AP	Supporto per installazione ad incasso in pareti a cartongesso del Touch screen HOMETOUCH art. 3488 e 3488W.
 <p>F459</p>	F459	<p>INTERFACCE PER INTEGRAZIONE CON STANDARD DIFFERENTI</p> <p>Driver Manager: piattaforma di integrazione verso sistemi di altri produttori - 6 moduli DIN.</p> <p>NOTA: per verificare la fattibilità di integrazioni specifiche e per richiedere la licenza necessaria all'utilizzo del Driver manager contattare gli specialisti del "Servizio Integrazione Sistemi di BTicino" al numero verde 800.837035</p>

App DOOR ENTRY for HOMETOUCH

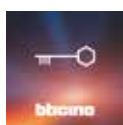

Permette all'utente, tramite il proprio smartphone, di gestire da locale e da remoto le chiamate del videocitofono o con un semplice tocco l'apertura del cancello, l'attivazione delle telecamere e la segreteria videocitofonica.

App MyHOME_Up



App per dispositivi mobile che permette:









- all'installatore, grazie ad una procedura di autoapprendimento, di associare facilmente i dispositivi tra loro in fase di messa in funzione dell'impianto;
- all'utente di gestire l'impianto domotico della sua casa ovunque si trovi.



Automazione luci e tapparelle







FUNZIONE	Articolo	DISPOSITIVI DI COMANDO
 K4652M2	K4652M2 ⁺	Comando per gestire una o due funzioni di tipo ON/OFF, la funzione SU/GIÙ tapparella e la regolazione di un carico dimmerabile. Può essere utilizzato anche come comando scenari e per chiamata al piano, accensione luci scale e attivazione di una serratura. Permette di gestire funzioni avanzate per tapparelle. - 2 moduli. Da completare con cover a 1 o 2 moduli
 K4652M3	K4652M3 ⁺	Comando per gestire fino a tre distinte funzioni come sopra - 3 moduli. Da completare con cover a 1 o 2 moduli
 K4672M2L	K4672M2L ⁺	ATTUATORE/COMANDO PER LUCI E CARICHI GENERICI Attuatore/comando con 2 relè indipendenti per carichi singoli o doppi. Il dispositivo può essere configurato anche per gestire un attuatore remoto con le stesse funzioni dei comandi K4652M2 e K4652M3 - 2 moduli. Da completare con cover a 1 o 2 moduli
 K4672M2S	K4672M2S ⁺	ATTUATORE/COMANDO PER TAPPARELLA Attuatore per tapparella con 2 relè interni 2 A 250V a.c.. Oltre alla funzione SU/GIÙ monostabile e bistabile, l'attuatore consente di richiamare una posizione memorizzata per la tapparella (PRESET). Il dispositivo può essere configurato anche per gestire un attuatore remoto - 2 moduli. Da completare con cover a 1 o 2 moduli

⁺ - DISPOSITIVO DA COMPLETARE CON APPOSITA COVER COME INDICATO NELLA TABELLA SOTTOSTANTE
- **Nota:** i dispositivi di questa pagina possono essere completati anche con le "cover con simbologia".





		FUNZIONE				
		K4652M2 ⁺	K4652M3 ⁺	K4672M2L ⁺	K4672M2S ⁺	
COLORE COVER	MODULI				 	
Bianco	1 MODULO	KW01	KW01	KW01	KW05	KW06MH
Nero		KG01	KG01	KG01	KG05	KG06MH
Sabbia		KM01	KM01	KM01	KM05	KM06MH
			—			
Bianco	2 MODULI	KW01MH2	—	KW01MH2	KW05MH2	
Nero		KG01MH2	—	KG01MH2	KG05MH2	
Sabbia		KM01MH2	—	KM01MH2	KM05MH2	

Living Now MyHOME_Up CATALOGO

Attuatori per luci, tapparelle e carichi diversi

FUNZIONE		Articolo	ATTUATORI ON/OFF PER LUCI E PER TAPPARELLE
		F411U2	Attuatore con 2 relé indipendenti per carichi singoli e doppi - interblocco logico dei relé tramite configurazione - dotato di tecnologia "Zero crossing" - 2 moduli DIN
		F411/4	Attuatore con 4 relé indipendenti - interblocco logico dei relé tramite configurazione - 2 moduli DIN
			ATTUATORE PER TAPPARELLE
		F401	Attuatore per tapparelle con 2 relé. Oltre alla funzione SU/GIÙ monostabile e bistabile, l'attuatore consente di richiamare una posizione memorizzata per la tapparella (PRESET) - 2 moduli DIN
			ATTUATORI ON/OFF PER LUCI
		3476	Attuatore con 1 relé - per carichi singoli - accetta in ingresso un pulsante tradizionale con contatto NO
		BMSW1003	Attuatore ON/OFF, 4 uscite indipendenti, alimentazione 100/240 Va.c. 50/60 Hz, pulsanti per il comando diretto del carico - funzione zero-crossing - 6 moduli DIN
		BMSW1005	Attuatore ON/OFF, tecnologia "Zero Crossing", 8 uscite indipendenti, alimentazione 100/240 Va.c. 50/60 Hz, pulsanti per il comando diretto del carico - 10 moduli DIN

Attuatori din dimmer







FUNZIONE		Articolo	ATTUATORI DIMMER
		BMDI1002	Dimmer 1/10 V, tecnologia "Zero Crossing", 4 uscite di carico massimo 4,3 A a 230 Va.c., connessione a morsetto, grado di protezione IP20, 10 moduli DIN, alimentazione 100/240 Va.c. 50/60 Hz, pulsanti per il comando diretto del carico - 10 moduli DIN
		F429	Dimmer DALI, 8 uscite indipendenti di carico massimo 16 ballast a 230 Va.c., pulsante per il comando diretto del carico - 6 moduli DIN
		F413N	Dimmer con 1 uscita per alimentare lampade fluorescenti o sorgenti LED con ingresso 110 V per carichi singoli fino a 2,5 A a 230 Va.c. – tipo di connessione a vite – max 10 ballast collegabili - provvisto di pulsante per il comando diretto del carico - 2 moduli DIN
		F416U1	Dimmer Multicarico, 1 uscita di carico massimo 4,3 A a 230 Va.c., connessione a morsetto e RJ45, grado di protezione IP20, alimentazione 100/240 Va.c. 50/60 Hz, pulsante per il comando diretto del carico - 6 moduli DIN
		F418U2	Dimmer a due canali per la gestione di LED dimmerabili, lampade fluorescenti compatte CFL dimmerabili, alogene a risparmio energetico e trasformatori elettronici a 110-230 V. Possibilità di parallelizzazione dei due canali per aumentare la potenza massima gestibile - 4 moduli DIN

FUNZIONE	Articolo	SENSORI AD INFRAROSSI PASSIVI PIR
 <p>K4659</p>	<p>K4659 ⊕</p>	<p>Green Switch: sensore di movimento ad infrarossi passivi, adatto alla rilevazione di movimento in aree di passaggio (corridoi, bagni, locali di servizio). Modalità di funzionamento (automatica o manuale), tempo di ritardo (da 5s a 59 min) e soglia di luminosità (da 20 a 1275 lux) impostabili tramite telecomando di configurazione avanzato/base (BMSO4001/BMSO4003) - 2 moduli</p>

⊕ - DISPOSITIVO DA COMPLETARE CON APPOSITA COVER COME INDICATO NELLA TABELLA SOTTOSTANTE

		FUNZIONE
COLORE COVER		<p>K4659 ⊕</p> 
	<p>Bianco</p> <p>Nero</p> <p>Sabbia</p>	<p style="writing-mode: vertical-rl; transform: rotate(180deg);">CODICE COVER</p>





Sensori di movimento e illuminamento, accessori

FUNZIONE		Articolo	SENSORI AD INFRAROSSI PASSIVI PIR
		BMSE3001	Sensore per la rilevazione del movimento e del livello di illuminamento. Installazione ad incasso o superficiale tramite scatola art. 048875. Impostazione dei parametri di funzionamento tramite telecomando base/avanzato (BMSO4003 e BMSO4001) o software di configurazione
BMSE3001	048834	048834	Sensore per la rilevazione di movimento in aree di passaggio esterne o interne (corridoi, cantine, corselli box). Installazione a parete o angolare tramite apposito accessorio art. 048971. Regolazione dei parametri di funzionamento tramite telecomando di configurazione avanzato/base (BMSO4001/BMSO4003)
		BMSE3003	SENSORI AD INFRAROSSI PASSIVI PIR E ULTRASUONI US Sensore di movimento a doppia tecnologia (PIR+US) per la rilevazione della presenza e del livello di illuminamento. Installazione ad incasso o superficiale tramite scatola art. 048875. Impostazione dei parametri di funzionamento tramite telecomando base/avanzato (BMSO4003 e BMSO4001) o software di configurazione
		BMSO4001	TELECOMANDI DI CONFIGURAZIONE Telecomando di configurazione avanzato, dotato di trasmettitore e ricevitore ad infrarossi, permette la regolazione dei principali parametri di funzionamento di: Switch Sensor, Green Switch e sensori SCS compatibili. Dotato di display di visualizzazione per l'acquisizione dei parametri impostati sui sensori e per la modifica degli stessi, ricarica delle batterie tramite porta mini USB
BMSO4001	BMSO4003	BMSO4003	Telecomando di configurazione base, dotato di trasmettitore ad infrarossi, permette la regolazione dei principali parametri di funzionamento di: Switch Sensor, Green Switch e dei sensori SCS compatibili. Permette la modifica dei parametri solo per valori pre impostati, ricarica delle batterie non disponibile
		048875	ACCESSORI DI INSTALLAZIONE Scatola per installazione superficiale a plafone, compatibile con i sensori BMSE3001 e BMSE3003. Grado di protezione IP20. Dimensioni: diametro= 100 mm, profondità = 50 mm
048875	048971	048971	Accessorio per l'installazione angolare, compatibile con il sensore 048834. Grado di protezione IP42. Dimensioni: (HxLxP) 115x75x40 mm





Living Now MyHOME_Up

CATALOGO

Termoregolazione

FUNZIONE			Articolo	TERMOSTATO
				Sonda con display retroilluminato per il controllo della temperatura di una singola zona. È dotato di un ingresso per il collegamento di una linea contatti (es. contatto finestra). Permette la gestione di diverse tipologie di impianto e la regolazione della velocità della ventola in caso di impiego di fan coils. Possibilità di funzionamento automatico (estate/inverno) con impianti compatibili - 2 moduli
KW4691	KG4691	KM4691	KW4691	Bianco
			KG4691	Nero
			KM4691	Sabbia
				SONDA SENZA DISPLAY
			3454	Sonda di temperatura in modulo basic con sensore cablato - da abbinare al sensore di temperatura art. 3457 e sonda Vantage art. 8051
				ACCESSORI
			3457	Sensore di temperatura da abbinare alla sonda art. 3454
				ATTUATORI
			F430/2	Attuatore con 2 relè indipendenti - per carichi singoli e doppi: 6 A resistivi, 2A valvole motorizzate e pompe - interblocco logico dei relè tramite configurazione - 2 moduli DIN
			F430/4	Attuatore con 4 relè indipendenti - per carichi singoli, doppi o misti: 4 A resistivi, 1 A valvole motorizzate, pompe e fan-coil - interblocco logico dei relè tramite configurazione - 2 moduli DIN
			F430R8	Attuatore con 8 relè indipendenti per il controllo di valvole on-off, valvole motorizzate (aprichiudi e a tre punti), pompe e fan coils 2 e 4 tubi - 4A resistivi, 1A valvole motorizzate, pompe e fan coils - 4 moduli DIN
			F430R3V10	Attuatore con 3 relè indipendenti e 2 uscite 0-10 Volt per il controllo di fan coils 2 e 4 tubi con valvole proporzionali 0-10 Volt - 4A resistivi, 1A fan coils - 4 moduli DIN
			F430V10	Attuatore con 2 uscite 0-10 Volt per il controllo di valvole proporzionali 0-10 Volt - 2 moduli DIN

Visualizzazione e gestione dell'energia









FUNZIONE		Articolo	GESTIONE CARICHI
			<p>F521</p> <p>Centrale per la gestione ed il controllo degli attuatori del Sistema controllo carichi per prevenire il rischio distacco del limitatore della società fornitrice dell'energia elettrica. La centrale gestisce fino a un massimo di 63 carichi, una potenza di contratto da 1,5 a 18 kW e tolleranza fino a +/- 20%. Integra un misuratore di energia elettrica per la linea controllata. Il dispositivo ha in dotazione 1 toroide - 1 modulo DIN</p>
F521	F522	F523	
			
			<p>F523</p> <p>Attuatore 1 relè - per lampade ad incandescenza, 4 A per lampade fluorescenti o trasformatori ferromagnetici, e 500 W per lampade a LED e fluorescenti compatte - Relè bistabile con zero crossing destinato alle funzioni di Automazione e/o Gestione controllo carichi - 1 modulo DIN</p>
			<p>DISPOSITIVI DI MISURA</p>
			<p>F520</p> <p>Dispositivo per la misura di energia elettrica su massimo 3 linee collegando 3 toroidi negli appositi ingressi. I dati rilevati ed elaborati sono visibili sul Touch 7" e su Smartphone con app MyHOME_Up. Il dispositivo ha in dotazione 1 toroide - 1 modulo DIN</p>
			<p>3523</p> <p>Toroide supplementare per misuratore energia elettrica art. F520 e per attuatore con sensore art. F522 per la misura della corrente differenziale. Lunghezza cavo 400 mm</p>
			<p>ACCESSORI</p>
			<p>3508BUS</p> <p>Morsetto estraibile per collegamento BUS - passo 3,81 mm</p>
			<p>3508U2</p> <p>Morsetto estraibile 2 poli</p>
			<p>3508U3</p> <p>Morsetto estraibile 3 poli</p>













3508BUS

Living Now MyHOME_Up CATALOGO

Antifurto: centrali e moduli di espansione

FUNZIONE		Articolo	CENTRALI
		4200	Centrale antifurto - Scheda per la gestione fino a 16 ingressi/uscite con 8 partizioni. Comprensiva di interfaccia Ethernet e web-server. Certificata EN 50131 - Grado 3
4200 4201 4203	4204	4201	Centrale antifurto - Scheda per la gestione fino a 48 ingressi/uscite con 12 partizioni. Comprensiva di interfaccia Ethernet e web-server. Certificata EN 50131 - Grado 3
		4203	Centrale antifurto - Scheda per la gestione fino a 128 ingressi/uscite con 20 partizioni. Comprensiva di interfaccia Ethernet e web-server. Certificata EN 50131 - Grado 3
		4204	Scheda per la gestione fino a 16 ingressi/uscite con 8 partizioni. Certificata EN 50131 - Grado 2
			CONTENITORI PER MONTAGGIO CENTRALI E MODULI
4210 4211		4210	Contenitore metallico bianco dimensioni 255x295x85 mm (LxHxP) con apertura laterale e chiusura a chiave, munito di portafusibile e fusibile da 2 A e alimentatore switching da 1,7 A già cablati, ideale per centrale art. 4204 e art. 4200
		4211	Contenitore metallico bianco dimensioni 325x400x90 mm (LxHxP) con apertura laterale e chiusura a chiave, munito di portafusibile e fusibile da 2 A e alimentatore switching da 3 A già cablati, ideale per centrale art. 4201 e art. 4203
		4295	STAZIONE DI ALIMENTAZIONE SUPERVISIONATA Dispositivo che consente di rialimentare e replicare il BUS antifurto estendendolo su due rami aggiuntivi. L'alimentazione alle due nuove tratte è fornita tramite il dispositivo stesso, protetto da un fusibile termico autoripristinante da 1,5 A e collegato agli alimentatori presenti nei contenitori art. 4210 e art. 4211
4925			MODULI DI ESPANSIONE
		4230	Modulo di espansione per aggiungere alla centrale un massimo di 10 ingressi programmabili
4230		4234	Modulo di espansione per aggiungere alla centrale un massimo di 5 ingressi/uscite programmabili, di cui un morsetto programmabile anche come ingresso 0-10 V ed un altro come uscita 0-10 V. Completo di 4 supporti per il montaggio
		4234	
4234		4235	Modulo di espansione relè per aggiungere alla centrale un massimo di 5 uscite relè programmabili da 1 A. Completo di 4 supporti per il montaggio
		4237	Contenitore plastico di protezione per inserimento schede di espansione
4235	4237		ISOLATORE DI IMPIANTO
		4294	Dispositivo che permette di separare il BUS antifurto in due tratte al fine di: - Sezionare una parte dell'impianto, garantendo il perfetto funzionamento della porzione a monte del dispositivo anche in caso di guasto o sabotaggio della porzione a valle; - Rigenerare il segnale permettendo di estendere il BUS antifurto di ulteriori 500 metri. Possibile collegamento di più di un dispositivo in parallelo (massimo 20 con centrale 128 zone)
4294			

Antifurto: inseritori - cablaggio a bus

FUNZIONE		Articolo	TASTIERA
	4215	4215	Tastiera multifunzione con display LCD, tasti "soft-touch", lettore di prossimità per transponder art. 34820..., microfono ed altoparlante integrato per ascolto ambientale. Dotata di due terminali di ingresso/uscita programmabili per il collegamento di sensori. Può essere impiegata per la programmazione dei parametri della centrale. Completa di viti per montaggio in scatola art. 503 - Colore bianco
	4215M	4215M	Tastiera multifunzione come sopra ma dotata di tasti meccanici.
	K4215	K4215 ⁺	LETTORE DI PROSSIMITÀ Lettore di prossimità da interno con segnalazione acustico/luminosa per la gestione dell'inserimento / disinserimento dell'impianto antifurto o l'attivazione / disattivazione di Nr. 5 scenari programmati mediante l'avvicinamento dei transponder art. 34820.... Nel dispositivo è presente un LED multicolore che può mutare nei colori: rosso, verde, blu, giallo, bianco. Ad ognuno di questi colori può essere associato uno scenario programmabile a scelta. Da completare con cover di finitura color bianco, sabbia o nero
	348200	348200	TRANSPONDER PER LETTORE DI PROSSIMITÀ Colore nero
	348201	348201	Colore rosso
	348202	348202	Colore verde
	348203	348203	Colore blu
	348204	348204	Colore arancio
	348205	348205	Colore grigio
	348206	348206	Colore giallo
	4297	4297	SOFTWARE PER SINTESI VOCALE Sintesi vocale avanzata: estensione del software di programmazione con abilitazione delle funzioni di generazione automatica dei messaggi di sistema e registrazione di messaggi personalizzati

⁺ - DISPOSITIVO DA COMPLETARE CON APPOSITA COVER COME INDICATO NELLA TABELLA SOTTOSTANTE























FUNZIONE		Articolo
		K4215 ⁺
COLORE COVER		
Bianco	CODICE COVER	KW24
Nero		KG24
Sabbia		KM24

Living Now MyHOME_Up CATALOGO

Antifurto: sensori per impianto filare









FUNZIONE	Articolo	RILEVATORI DA INTERNO
 4270 4271	4270	Rilevatore digitale PIR - portata 12 m
	4271	Rilevatore a doppia tecnologia (PIR + MW) - portata 12 m
	KW4275	Rilevatore a doppia tecnologia (PIR + MW) - portata 8 m - installazione ad incasso - 2 moduli Bianco
	KG4275	Nero
 KW4275  KG4275  KM4275	KM4275	Sabbia
	4272	RILEVATORI DA ESTERNO Rilevatore di movimento a tenda a doppia tecnologia con funzione antimascheramento da esterno, con protezione antistrappo incorporata nel sensore (tecnologia con accelerometro) e completo di staffa di montaggio - portata 12 m
 4272  4274  4273	4274	Rilevatore a tripla tecnologia con funzione antistrisciamento, Pet immunity e antimascheramento - portata 15 m
	4273	ACCESSORIO PER FISSAGGIO SENSORI Snodo orientabile per il fissaggio dei rilevatori da interno art. 4270 e art. 4271
	4293	Supporto orientabile per fissaggio rilevatore art. 4274
 3510  3510M  3510PB	3510	Sensori elettromagnetici a contatto NC e linea di protezione - esecuzione per installazione da incasso
	3510M	Sensore come sopra - esecuzione in ottone ad elevata resistenza meccanica per montaggio nei serramenti in materiale non ferromagnetico e con profilo a bassa sezione
	3510PB	Sensore come sopra - esecuzione in ottone ad elevata resistenza meccanica per montaggio in tutti i tipi di serramenti e nelle porte blindate
 3511  3512  3513	3511	Sensore come sopra - esecuzione per installazione a vista
	3512	Sensore come sopra - esecuzione in alluminio pressofuso per montaggio in porte basculanti o scorrevoli. Predisposto per installazione a pavimento
	3513	Sensore come sopra - esecuzione per installazione a vista per superfici metalliche
 3514  3482	3514	RILEVATORE A FUNE PER TAPPARELLE Rilevatore per la protezione delle tapparelle e di avvolgibili
	3482	SENSORE DI ALLAGAMENTO Sonda di rilevazione acqua

Antifurto: dispositivi di segnalazione - cablaggio a bus









FUNZIONE	Articolo	SIRENE FILARI
 <p>4216</p>  <p>4217</p>	4216	Sirena da interno per BUS con rilevatore di temperatura e funzione luce di emergenza LED a basso assorbimento. Da completare con batteria art. 4238
 <p>4231</p>  <p>4232</p>  <p>4236</p>	4217	Sirena da esterno completa di protezione metallica antisfondamento. Da completare con batteria tampone 6 Vd.c. 1,2 Ah non inclusa
 <p>4233</p>	4231	COMUNICATORE TELEFONICO
 <p>4236</p>	4232	Scheda comunicatore GSM/GPRS per BUS completa di 4 supporti plastici per montaggio in contenitori art. 4211. Certificato EN 50131 - Grado 3
 <p>4236</p>	4236	Come sopra ma completo di contenitore plastico slim per montaggio stand-alone con protezione antiapertura e antistrappo
 <p>4233</p>	4233	Modulo di comunicazione PSTN completo di 4 supporti per montaggio. Certificato EN 50131 - Grado 2
 <p>4233</p>	4238	Kit antenna esterna con connettori e cavo di 3 m per comunicatori art. 4231 e art. 4232
 <p>4238</p>  <p>4239</p>	4238	BATTERIE PER SIRENE
 <p>4238</p>  <p>4239</p>	4239	Per sirena interna art. 4216. Opzionale per Interfaccia BUS/Radio art. 4280
 <p>4238</p>  <p>4239</p>	KIT16ZIP	Per sirena esterna radio art. 4287
 <p>4238</p>  <p>4239</p>	KIT48ZIP	KIT IMPIANTO ANTIFURTO FILARE
 <p>4238</p>  <p>4239</p>	4290	Kit per la realizzazione di un impianto antifurto composto da N°1 scheda di centrale art. 4200, N° 1 contenitore art. 4210, N° 1 tastiera multifunzione art. 4215 e N°1 sirena da esterno filare art. 4217
 <p>4238</p>  <p>4239</p>		Kit per la realizzazione di un impianto antifurto composto da N°1 scheda di centrale art. 4201, N° 1 contenitore art. 4211, N° 1 tastiera multifunzione art. 4215, N°1 sirena da esterno filare art. 4217, N°3 contatti magnetici art. 3510, N° 2 sensori di movimento filari art. 4270 e N° 1 sensore di movimento filare art. 4271
		GARANZIA PER LA MESSA IN SERVIZIO DELL'IMPIANTO ANTIFURTO
		Garanzia per la messa in servizio dell'impianto antifurto da parte di BTicino, con estensione della garanzia a 5 anni (sugli articoli del sistema antifurto) dalla data di chiusura lavori. L'intervento verrà realizzato dai Centri Assistenza Tecnica (CAT) BTicino o di personale specializzato incaricato da BTicino. L'intervento si effettuerà con le seguenti attività: verifica della corretta installazione, programmazione e configurazione dispositivi, supporto per il collaudo e la consegna al cliente finale dell'impianto antifurto. Non è compresa la configurazione dell'App "BTicino Home Alarm" sullo Smartphone del cliente.

Living Now MyHOME_Up CATALOGO

Antifurto: sensori e dispositivi per espansione radio

FUNZIONE			Articolo	INTERFACCIA IMPIANTO FILARE/RADIO
			4280	Interfaccia BUS/radio 868 MHz bidirezionale - gestione fino a 64 periferiche (sensori e sirene) - completo di contenitore. Alimentazione da BUS oppure con batteria art. 4238
				TELECOMANDO RADIO
			4288	Comando remoto radio 868 MHz bidirezionale, 7 funzioni programmabili, stato panico e conferma ottica/vibracall, batteria inclusa tipo CR2032 per una durata fino a 5 anni
				RILEVATORE DA INTERNO
			4281	Rilevatore di movimento PIR con funzione Pet immunity radio 868 MHz - a doppia ottica - portata 12 m - batteria inclusa al litio tipo CR123A per una durata fino a 4 anni
				RILEVATORE DA ESTERNO
			4282	Rilevatore di movimento a tenda radio 868MHz a doppia tecnologia con funzione antimascheramento da esterno con protezione antistrappo incorporato nel sensore (tecnologia con accelerometro) e completo di staffe di montaggio - batteria inclusa al litio 3,6 V 2700 mAh - portata 12 m
			4296	Batteria al litio 3,6V di ricambio per rilevatore a tenda art. 4282
				CONTATTI MAGNETICI
			4283	Contatto magnetico radio 868 MHz dotato di 2 ingressi/zone supplementari programmabili separatamente - colore bianco - batteria inclusa al litio tipo CR123A per una durata fino a 4 anni
			4284	Come sopra - colore marrone
			4285	Micro contatto magnetico radio 868 MHz - colore bianco. Batteria litio tipo CR2032 inclusa per una durata fino a 3 anni
			4286	Come sopra - colore marrone
				SIRENA RADIO
			4287	Sirena da esterno radio 868 MHz autoalimentata completa di ricetrasmittitore e protezione metallica zincata antisfondamento. Da abbinare alla batteria art. 4239

Altri dispositivi













FUNZIONE	Articolo	ALIMENTATORI
 <p>E46ADCN</p>  <p>E49</p>	<p>E46ADCN</p>	<p>Alimentatore - ingresso 230 Va.c. uscita 27 Vd.c. SELV - corrente massima assorbita 450mA - esecuzione per fissaggio su profilato DIN per centralini da incasso o da parete - 8 moduli DIN</p>
	<p>E49</p>	<p>Alimentatore compatto - ingresso 230 Va.c. - uscita 27 Vd.c. - corrente massima erogata 600 mA - 2 moduli DIN</p>
 <p>L4669 L4669/500 L4669KM1</p>	<p>L4669</p>	<p>CAVI PER BUS</p> <p>Doppino inguainato costituito da 2 conduttori flessibili con guaina intrecciata e non schermata - isolamento 300/500 V - rispondente alle norme CEI 46-5 e CEI 20-20 - lunghezza matassa 100 metri</p>
 <p>336905</p>	<p>L4669/500</p>	<p>Come sopra - in matassa da 500 m</p>
 <p>336904</p>	<p>L4669KM1</p>	<p>Come sopra - lunghezza bobina 1000 m</p>
 <p>336905</p>	<p>336905</p>	<p>Come sopra - cavo a bassa tossicità privo di alogeni - ideale per applicazioni in ambienti dove è previsto maggior riguardo per la sicurezza in caso di incendi - lunghezza matassa 200 m</p>
 <p>336904</p>	<p>336904</p>	<p>Cavo specifico a 2 conduttori twistati. Interrabile in tubazioni, conforme alla normativa (CEI 20-13 e CEI 20-14). Consente di raggiungere le migliori prestazioni negli impianti video (maggiore distanza tra PE e PI rispetto all'utilizzo degli altri cavi) - lunghezza matassa 200 m</p>
		<p>MORSETTI</p>
 <p>3515</p>	<p>3515</p>	<p>Morsetto estraibile di ricambio</p>

Living Now MyHOME_Up CATALOGO

Cover illuminabili con simbologia, per articoli:
attuatore art. K4672M2L, comandi art. K4652M2 e art. K4652M3













GAMMA			Articolo	COVER PER ATTUATORE ART. K4672M2L, COMANDI ART. K4652M2 E ART. K4652M3
 KW01	 KG01	 KM01	KW01	Cover illuminabili, 1 modulo - neutro Bianco
			KG01	Nero
			KM01	Sabbia
 KW01MHAG	 KG01MHAG	 KM01MHAG	KW01MHAG	Cover illuminabili, 1 modulo - serigrafia funzione ON/OFF Bianco
			KG01MHAG	Nero
			KM01MHAG	Sabbia
 KW19MH	 KG19MH	 KM19MH	KW19MH	Cover illuminabili, 1 modulo - serigrafia + e - per dimmer Bianco
			KG19MH	Nero
			KM19MH	Sabbia
 KW01A	 KG01A	 KM01A	KW01A	Cover illuminabili, 1 modulo - simbolo LUCE/RISVEGLIO Bianco
			KG01A	Nero
			KM01A	Sabbia

Cover illuminabili con simbologia, per articoli:
attuatore art. K4672M2L, K4672M2S, comandi art. K4652M2 e art. K4652M3















GAMMA			Articolo	COVER PER ATTUATORE ART. K4672M2S, COMANDI ART. K4652M2 E ART. K4652M3
			KW05	Cover illuminabili, 1 modulo - serigrafia SU/GIÙ per tapparelle Bianco
			KG05	Nero
			KM05	Sabbia
			KW06MH	Cover illuminabili, 1 modulo - serigrafia simbolo STOP per tapparelle Bianco
			KG06MH	Nero
			KM06MH	Sabbia
COVER PER ATTUATORE ART. K4672M2L, COMANDI ART. K4652M2 E ART. K4652M3				
			KW01MHGEN	Cover illuminabili, 1 modulo - simbolo USCITA Bianco
			KG01MHGEN	Nero
			KM01MHGEN	Sabbia
			KW01MHBACK	Cover illuminabili, 1 modulo - simbolo RIENTRO Bianco
			KG01MHBACK	Nero
			KM01MHBACK	Sabbia

Living Now MyHOME_Up CATALOGO

Cover illuminabili con simbologia, per articoli:
attuatore art. K4672M2L, comandi art. K4652M2 e art. K4652M3













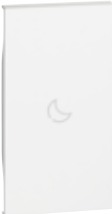

GAMMA			Articolo	COVER PER ATTUATORE ART. K4672M2L, COMANDI ART. K4652M2 E ART. K4652M3
 KW01MHBED	 KG01MHBED	 KM01MHBED	KW01MHBED	Cover illuminabili, 1 modulo - simbolo LETTO Bianco
			KG01MHBED	Nero
			KM01MHBED	Sabbia
 KW01D	 KG01D	 KM01D	KW01D	Cover illuminabili, 1 modulo - simbolo CAMPANELLO Bianco
			KG01D	Nero
			KM01D	Sabbia
 KW01F	 KG01F	 KM01F	KW01F	Cover illuminabili, 1 modulo - simbolo CHIAVE Bianco
			KG01F	Nero
			KM01F	Sabbia
 KW01X	 KG01X	 KM01X	KW01X	Cover illuminabili, 1 modulo - alta luminosità Bianco
			KG01X	Nero
			KM01X	Sabbia

Cover illuminabili con simbologia, per articoli:
attuatore art. K4672M2L, K4672M2S e comando art. K4652M2









GAMMA			Articolo	COVER PER ATTUATORE ART. K4672M2L E COMANDO ART. K4652M2
			KW01MH2	Cover illuminabili, 2 moduli - neutro Bianco
			KG01MH2	Nero
			KM01MH2	Sabbia
			KW01MH2AG	Cover illuminabili, 2 moduli - serigrafia funzione ON/OFF Bianco
			KG01MH2AG	Nero
			KM01MH2AG	Sabbia
			KW19MH2	Cover illuminabili, 2 moduli - serigrafia + e - per dimmer Bianco
			KG19MH2	Nero
			KM19MH2	Sabbia
			KW01MH2A	Cover illuminabili, 2 moduli - simbolo LUCE/RISVEGLIO Bianco
			KG01MH2A	Nero
			KM01MH2A	Sabbia
				COVER PER ATTUATORE ART. K4672M2S E COMANDO K4652M2
			KW05MH2	Cover illuminabili, 2 moduli - serigrafia SU/GIÙ Bianco
			KG05MH2	Nero
			KM05MH2	Sabbia

Living Now MyHOME_Up CATALOGO

Cover illuminabili con simbologia, per articoli:
attuatore art. K4672M2L e comando art. K4652M2









GAMMA			Articolo	COVER PER ATTUATORE ART. K4672M2L E COMANDO ART. K4652M2
 KW01MH2GEN	 KG01MH2GEN	 KM01MH2GEN	KW01MH2GEN	Cover illuminabili, 2 moduli - simbolo USCITA Bianco
			KG01MH2GEN	Nero
			KM01MH2GEN	Sabbia
 KW01MH2BACK	 KG01MH2BACK	 KM01MH2BACK	KW01MH2BACK	Cover illuminabili, 2 moduli - simbolo RIENTRO Bianco
			KG01MH2BACK	Nero
			KM01MH2BACK	Sabbia
 KW01MH2BED	 KG01MH2BED	 KM01MH2BED	KW01MH2BED	Cover illuminabili, 2 moduli - simbolo LETTO Bianco
			KG01MH2BED	Nero
			KM01MH2BED	Sabbia
 KW01MH2D	 KG01MH2D	 KM01MH2D	KW01MH2D	Cover illuminabili, 2 moduli - simbolo CAMPANELLO Bianco
			KG01MH2D	Nero
			KM01MH2D	Sabbia
 KW01MH2F	 KG01MH2F	 KM01MH2F	KW01MH2F	Cover illuminabili, 2 moduli - simbolo CHIAVE Bianco
			KG01MH2F	Nero
			KM01MH2F	Sabbia

Cover illuminabili con simbologia, per articoli:
attuatore art. K4672M2L e comando art. K4652M2

GAMMA			Articolo	COVER PER ATTUATORE ART. K4672M2L E COMANDO ART. K4652M2
 KW01MH2X	 KG01MH2X	 KM01MH2X	KW01MH2X	Cover illuminabili, 2 moduli - alta luminosità Bianco
			KG01MH2X	Nero
			KM01MH2X	Sabbia
 KW17	 KG17	 KM17		COVER PER GREEN SWITCH ART. K4659
			KW17	Bianco
			KG17	Nero
			KM17	Sabbia
 KW24	 KG24	 KM24		COVER PER INSERITORE ANTIFURTO ART. K4215
			KW24	Bianco
			KG24	Nero
			KM24	Sabbia

Living Now MyHOME_Up CATALOGO

Cover illuminabili con simbologia, per articoli:
attuatore art. K4672M2L e comando art. K4652M2

GAMMA			Articolo	COVER PER IL COMANDO DI RISCALDAMENTO, VENTILAZIONE, BOILER
 KW01PN	 KG01PN	 KM01PN	KW01PN	Cover 1 modulo. Comando riscaldamento Bianco
			KG01PN	Nero
			KM01PN	Sabbia
 KW01RN	 KG01RN	 KM01RN	KW01RN	Cover 1 modulo. Comando ventola Bianco
			KG01RN	Nero
			KM01RN	Sabbia
 KW01SN	 KG01SN	 KM01SN	KW01SN	Cover 1 modulo. Comando boiler Bianco
			KG01SN	Nero
			KM01SN	Sabbia













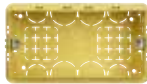





Living Now



INSTALLAZIONE E GAMMA PLACCHE

INSTALLAZIONE IMPIANTO ELETTRICO TRADIZIONALE

TABELLA DI SCELTA

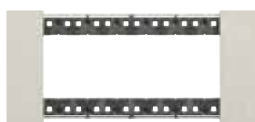
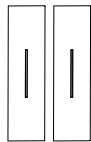
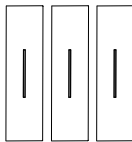
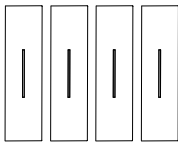
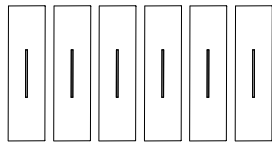
Scatole da incasso	2 moduli  502E (70x70x50 mm)	3 moduli  503E (108x74x53.5 mm)	4 moduli  504E (133x74x53.5 mm)	6 moduli  506L (183.5x90x53.5 mm)
Scatole per cartongesso	 PB502N (ø 71x50,5 mm)	 PB503N (110x71x52 mm)	 PB504N (132.5x71x52 mm)	 PB506N (183x71x52 mm)
Supporti	 K4702 (*)	 K4703 con viti	 K4704 con viti	 K4706 con viti
N° moduli funzioni	 2 moduli	 3 moduli	 4 moduli	 6 moduli
Placche Living Now	 KA4802...	 KA4803...	 KA4804...	 KA4806...
N° di cover da 1 modulo necessarie per completare il punto luce	 2 cover	 3 cover	 4 cover	 6 cover

* **Nota:** fornito senza viti. Il fissaggio avviene con le viti che si trovano a corredo delle scatole 502E e PB502N.

INSTALLAZIONI NEL PROTETTO

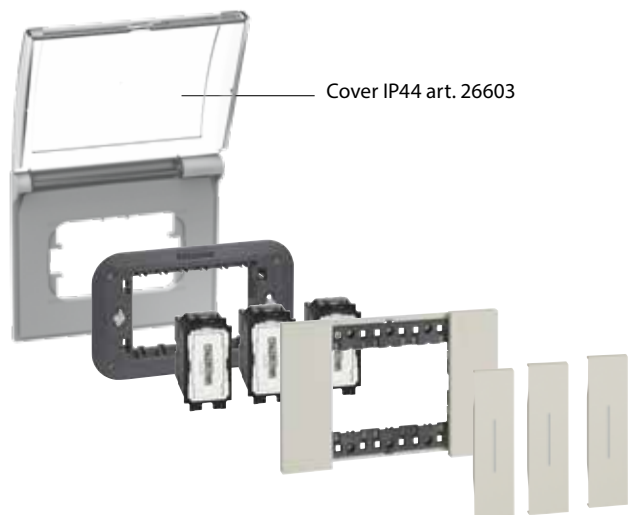

Cover IP44 art. 26603



- **Nota:** valva di protezione fornita con i supporti, disponibile in tutte le modularità.

Da utilizzare:

- in cantiere, prima di montare placche e cover
- dopo aver asportato placche e cover per le imbiancature domestiche

ESEMPIO DI INSTALLAZIONE DEL PUNTO LUCE CON COVER DA 1 MODULO



ESEMPI DI COMPOSIZIONE PUNTO LUCE

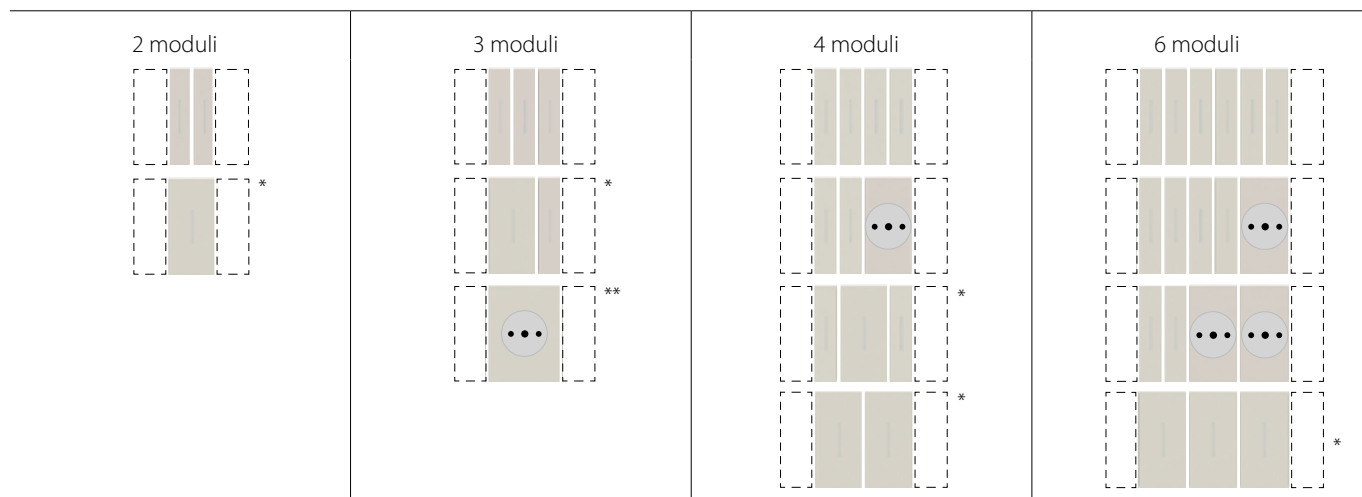



















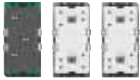



* **Nota:** per comporre le soluzioni nelle quali si utilizza una cover da 2 moduli per i comandi principali, è necessario l'utilizzo di due "falsi poli mezzo modulo" (art. K4949) montati ai lati del comando. (vedi schemi d'esempio sotto riportati)

** Presa standard tedesco centrata su punto luce 3 moduli

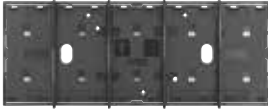

COMPOSIZIONE DEI COMANDI DIGITALI

Per ogni tipologia di scatola sono indicati i frame elettrificati utilizzabili e il numero dei dispositivi e gli accessori installabili.

Scatole da incasso	2 moduli  502E (70x70x50 mm)	3 moduli  503E (108x74x53.5 mm)	4 moduli  504E (133x74x53.5 mm)		
Scatole per cartongesso	 PB502N (ø 71x50,5 mm)	 PB503N (110x71x52 mm)	 PB504N (132.5x71x52 mm)		
Supporti	 K8102	 K4703 con viti	 K4704 con viti		
Dispositivi da incasso - modulo di connessione K8001; - attuatori K8002L e K8002S; - alimentatore supplementare K8003 (2 moduli).		*  3 moduli	*  4 moduli		
Falso polo K4950		 max 2 falso polo	 max 3 falso polo		
Frame elettrificato	 3 moduli ..8102P1	 3 moduli ..8103	 3+1 moduli ..8103P1	 4 moduli ..8104	 4+1 moduli ..8104P1
Comando voce art. ..8013 (3 moduli)					
Comando digitale Luce art. ..8010 e Full art. ..8011					
Cover per falso polo art. 4950					

AVVERTENZE PER LA SCELTA DEI DISPOSITIVI:

1. * Il modulo di connessione è indispensabile; la sua posizione è libera all'interno della scatola.

2. Se è richiesta l'installazione dell'alimentatore supplementare art. K8003 per il comando voce art.8013 (vedere guida MyHOME_Up per dettagli) non dovrà essere installato il modulo di connessione art. K8001. L'alimentatore supplementare (ingombro 2 moduli) potrà essere installato da solo nel frame elettrificato oppure insieme a 1 o 2 attuatori, in funzione della capienza della scatola.

ESEMPIO DI INSTALLAZIONE DEI COMANDI DIGITALI

Installazione con attuatore da incasso

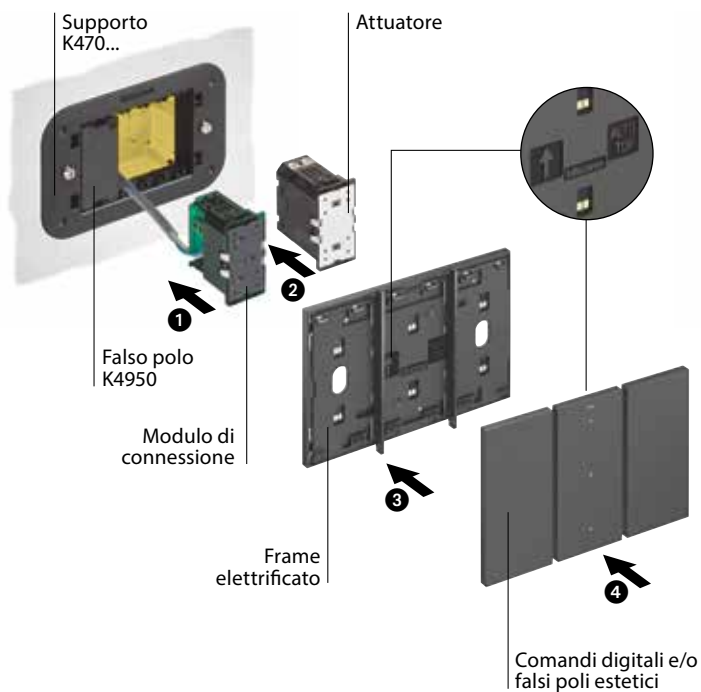

Affiancare l'attuatore al modulo di connessione o ad un altro attuatore, per prelevare la tensione di alimentazione.

Installazione con attuatore in centralino din

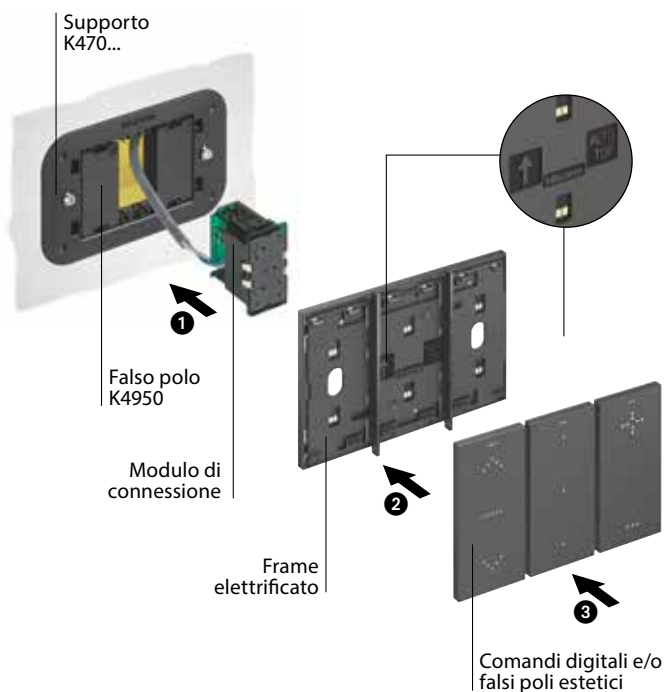

Affiancare al modulo di connessione 2 falsi polo art. K4950 in qualsiasi posizione.

Installazione del comando voce

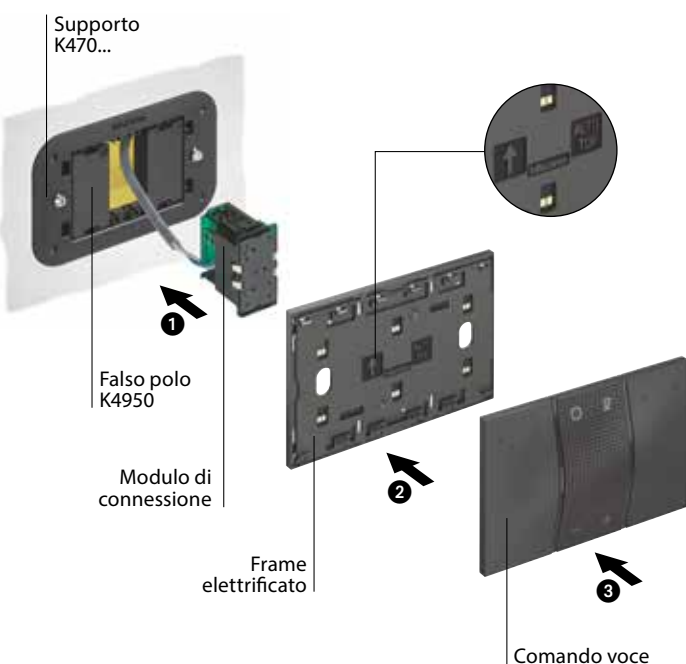

Rimuovere le barrette estetiche dal frame elettrificato. Se si installa l'alimentatore art. K8003 non deve essere utilizzato il modulo di connessione art. K8001.

GAMMA PLACCHE

BIANCO



BIANCO - KW
(Materiale: tecnopolimero)



ORO - ZW
(Materiale: zama)

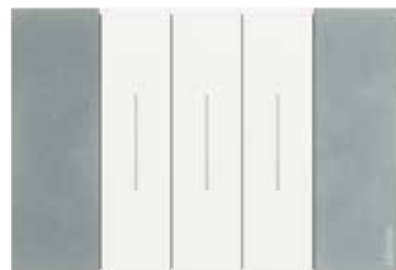

MOON - NW
(Materiale: zama)



GHIACCIO - DW
(Materiale: tecnopolimero)



SKY - DA
(Materiale: tecnopolimero)



PIXEL - MW
(Materiale: tecnopolimero effetto pixel)

SABBIA



SABBIA - KM
(Materiale: tecnopolimero)



RAME - ZM
(Materiale: zama)



ROVERE - LM
(Materiale: legno)



AURA - DM
(Materiale: tecnopolimero)



OPTIC - MM
(Materiale: tecnopolimero effetto pixel)



Codici placche Living Now

















2 moduli	3 moduli	4 moduli	6 moduli
KA4802...	KA4803...	KA4804...	KA4806...

Note:

- L'abbinamento placche/cover proposto in queste pagine, è puramente indicativo. Ogni placca è infatti liberamente abbinabile al colore delle cover preferito dal cliente (bianco, sabbia e nero).
- Le finiture in zama e legno, sono realizzate con trattamenti di tipo artigianale. Le differenze tra una placca e l'altra sono quindi un elemento distintivo di valore.

TABELLA CODICI PLACCHE

TABELLA DI SCELTA

	Finitura	Moduli			
		2	3	4	6
	BIANCO	KA4802KW	KA4803KW	KA4804KW	KA4806KW
	ORO	KA4802ZW	KA4803ZW	KA4804ZW	KA4806ZW
	MOON	KA4802NW	KA4803NW	KA4804NW	KA4806NW
	GHIACCIO	KA4802DW	KA4803DW	KA4804DW	KA4806DW
	SKY	KA4802DA	KA4803DA	KA4804DA	KA4806DA
	PIXEL	KA4802MW	KA4803MW	KA4804MW	KA4806MW
	SABBIA	KA4802KM	KA4803KM	KA4804KM	KA4806KM
	RAME	KA4802ZM	KA4803ZM	KA4804ZM	KA4806ZM
	ROVERE	KA4802LM	KA4803LM	KA4804LM	KA4806LM
	AURA	KA4802DM	KA4803DM	KA4804DM	KA4806DM
	OPTIC	KA4802MM	KA4803MM	KA4804MM	KA4806MM
	NERO	KA4802KG	KA4803KG	KA4804KG	KA4806KG
	SPACE	KA4802NG	KA4803NG	KA4804NG	KA4806NG
	ACCIAIO	KA4802ZG	KA4803ZG	KA4804ZG	KA4806ZG
	NOCE	KA4802LG	KA4803LG	KA4804LG	KA4806LG
	NOTTE	KA4802DG	KA4803DG	KA4804DG	KA4806DG
		Supporti			
		K4702	K4703	K4704	K4706

VALIGIA CAMPIONARIO PLACCHE

È disponibile la nuova valigia campionario placche, con tutte le finiture Living now



Codice art. KVAL18

Living Now

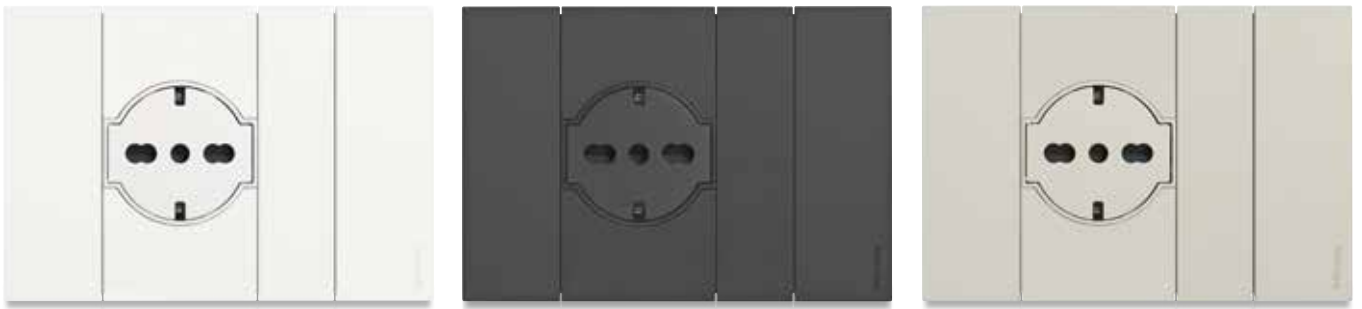

INFO TECNICHE, DATI DIMENSIONALI

COME MONTARE LE COVER

MONTAGGIO DEL PUNTO LUCE

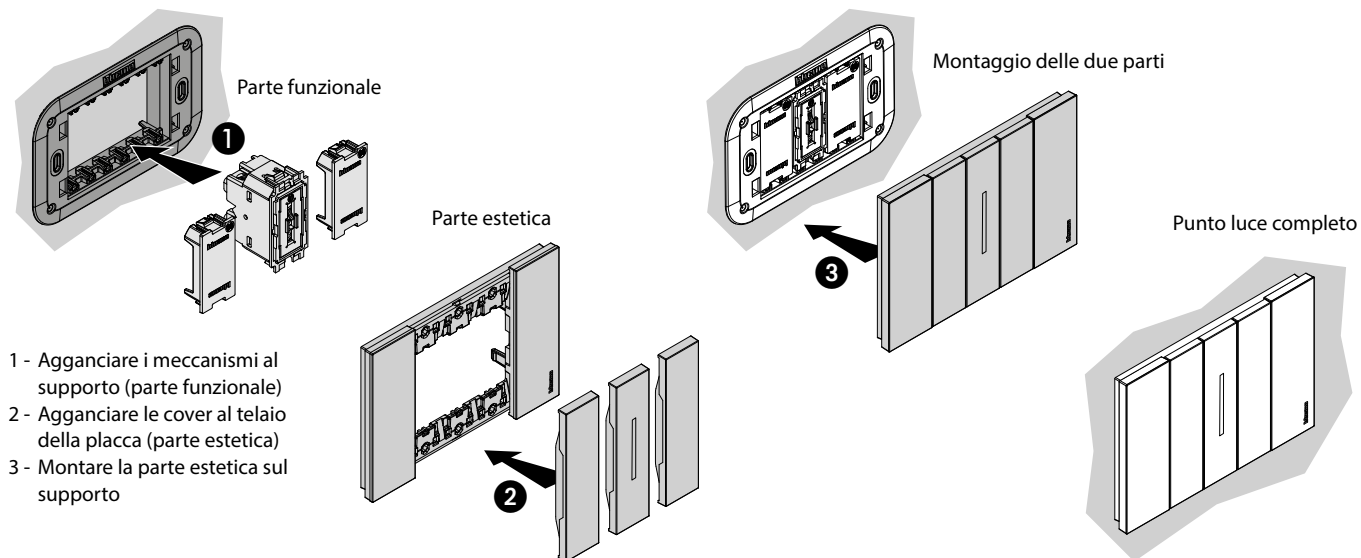

SMONTAGGIO COVER MOBILE

 Le cover mobili sono quelle che cedono rispetto al punto luce per permettere l'azionamento di un comando (tradizionale, connesso o MyHOME_Up)

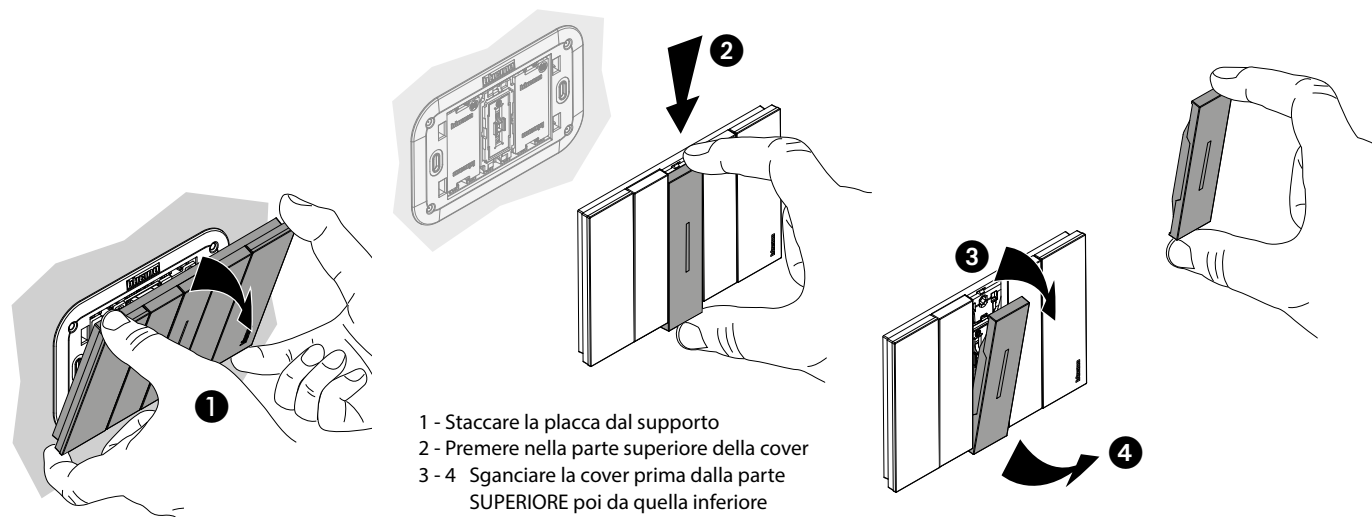

SMONTAGGIO COVER FISSA

 Le cover fisse sono quelle solidali con la placca come ad esempio il falso polo e tutti i dispositivi non di comando (es. prese, connettori RJ, prese TV, caricatori USB, ecc.)

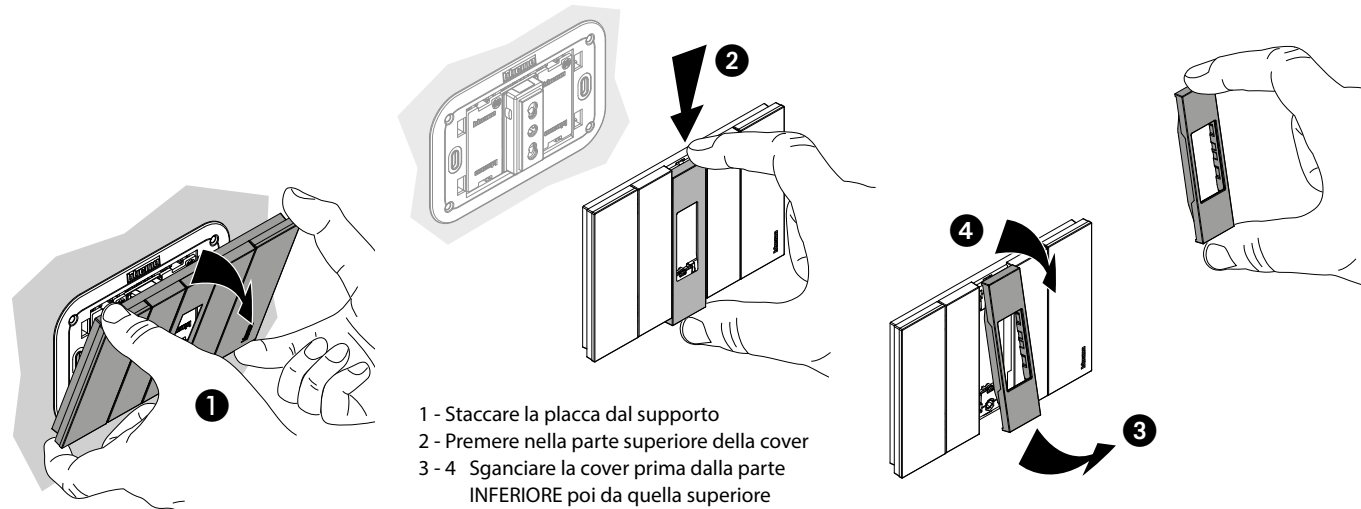

DIMMER: CARICHI GESTITI

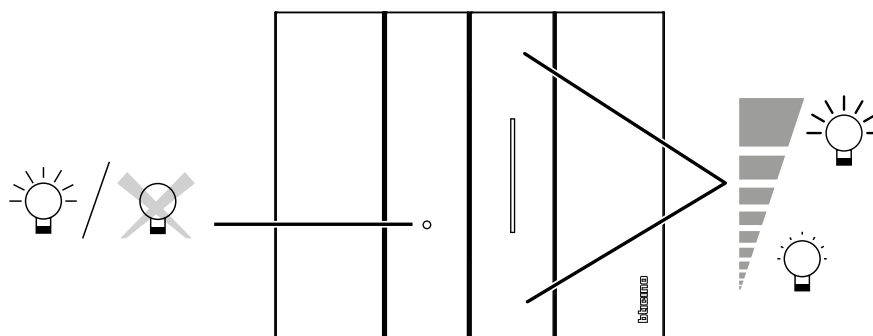
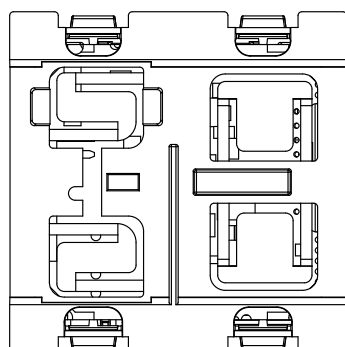

K4410
K4411

Un solo tocco leggero per accendere, spegnere e portare la luminosità al livello desiderato.
Possibilità di preimpostare livelli differenti di luminosità.
LED di segnalazione acceso/spento.

DIMMER ART. K4410 - TABELLA CARICHI GESTITI

		1-10 V		
240 V ~ 50/60 Hz	Max	600 VA	600 VA	600 VA
	Min.	20 VA	20 VA	20 VA

DIMMER ART. K4411 - TABELLA CARICHI GESTITI

		R		L		C/L			
 			 	 		 		 Dimmerabile	 Dimmerabile LED
240 V ~ 50/60 Hz	Max.	400 W	400 W	400 VA	200 VA	400 VA	200 VA	75 W oppure max. 10 lampade	75 W oppure max. 10 lampade
	Min.	3 W	3 W	3 VA	3 VA	3 VA	3 VA	3 W	3 W

INTERRUTTORI IR

SENSORE IR ART. K4430 - TABELLA CARICHI GESTITI

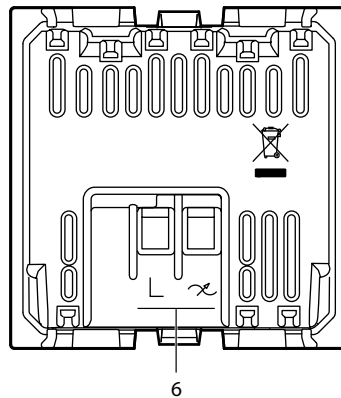
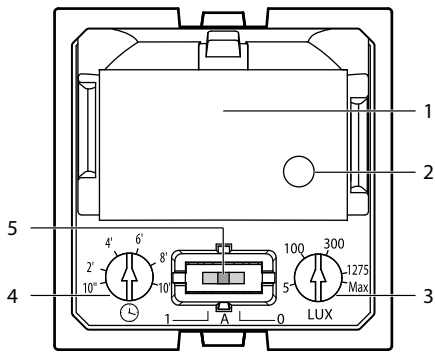

1. Sensore PIR
2. Sensore luminosità
3. Regolazione luminosità da 5 lux a 1275 lux
Max: modalità Test
4. Regolazione temporizzazione da 10 sec.* a 10 min.
5. Interruttore ON - AUTO - OFF
1: accensione forzata ON
A: auto ON/OFF
0: spegnimento forzato OFF
6. Morsetti di collegamento

Tabella dei carichi gestiti

Carichi	Lampada incandescente o lampada alogena	Lampada a LED	Fluorescente compatta	Trasformatore elettronico	Trasformatore ferromagnetico
240 V ~ 50/60 Hz	Max. 250 W 1 A Min. 3 W 0,02 A	Max. 100 W 0,4 A Min. 3 W 0,02 A	Max. 100 W 0,4 A Min. 3 W 0,02 A	Max. 250 W 1 A Min. 3 W 0,02 A	Max. 250 W 1 A Min. 3 W 0,02 A

SENSORE IR ART. K4432 - TABELLA CARICHI GESTITI

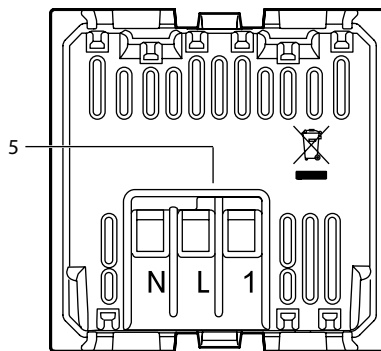
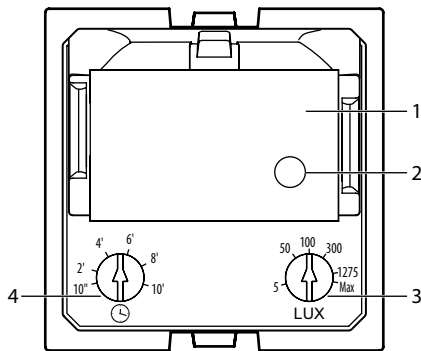

1. Sensore PIR
2. Sensore luminosità
3. Regolazione luminosità da 5 lux a 1275 lux*
Max: modalità Test
4. Regolazione temporizzazione da 10 sec.* a 10 min.
5. Morsetti di collegamento

* Impostazioni di fabbrica

Tabella dei carichi gestiti

Carichi	Lampada incandescente o lampada alogena	Lampada a LED	Fluorescente compatta	Trasformatore elettronico	Trasformatore ferromagnetico
240 V ~ 50/60 Hz	400 W 1,8 A	200 VA 0,8 A	200 VA 0,8 A	200 VA 0,8 A	200 VA 0,8 A

INTERRUTTORI IR - LAMPADA DI SICUREZZA A LED

SENSORE IR ART. K4431 - TABELLA CARICHI GESTITI

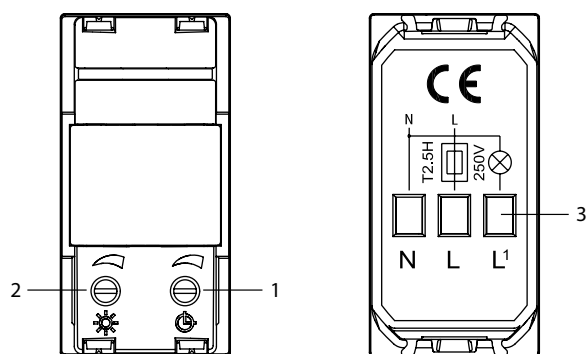

1. Regolazione ritardo allo spegnimento (*)
2. Regolazione intervento crepuscolare (**)
3. Morsetti di collegamento



Tabella dei carichi gestiti

Carichi	Lampada incandescente o lampada alogena		Trasformatore elettronico		Tubo fluorescente		Fluorescente compatta o lampada LED		Motore (cosφ=0,5)		
	460 W	2 A	460 W	2 A	460 W	2 A	50 W	0,5 A	30 W	2 A	cosφ=0,5
240 V ~ 50/60 Hz	460 W	2 A	460 W	2 A	460 W	2 A	50 W	0,5 A	30 W	2 A	cosφ=0,5

LAMPADA DI SICUREZZA A LED ART. K4381 - SELEZIONE MODALITÀ INTERVENTO AUTOMATICO

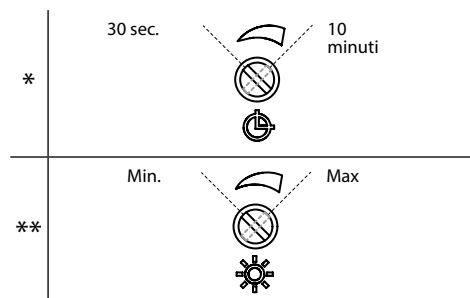
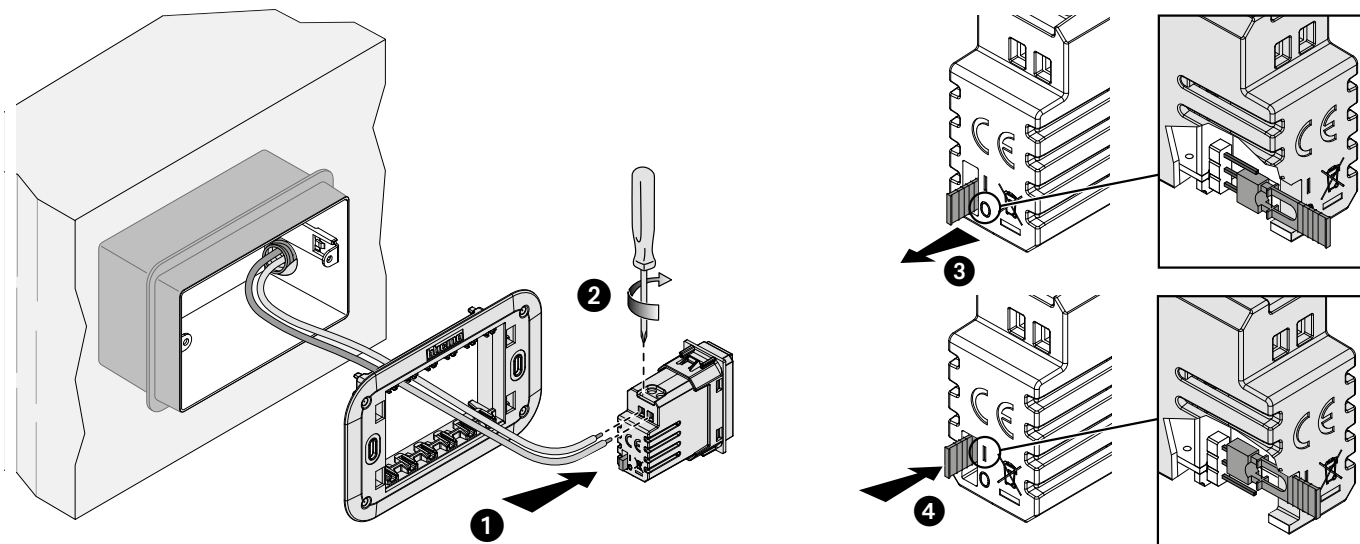

Caratteristiche tecniche

Alimentazione	230 Va.c. , 50/60Hz
Consumo	2,5 VA (0,1 W)
Batteria ricaricabile non sostituibile	NiMH 3,6 V 140 mAh
Tempo di ricarica	48 ore
Autonomia	2 ore
Sezione massima dei cavi	1 x 1,5 mm ²
Intensità luminosa	2400 mcd
Angolo di emissione	120°
Non estraibile	

TERMOSTATO ELETTRONICO

TERMOSTATO AMBIENTE ELETTRONICO ART. KW4441- KG4441 - KM4441

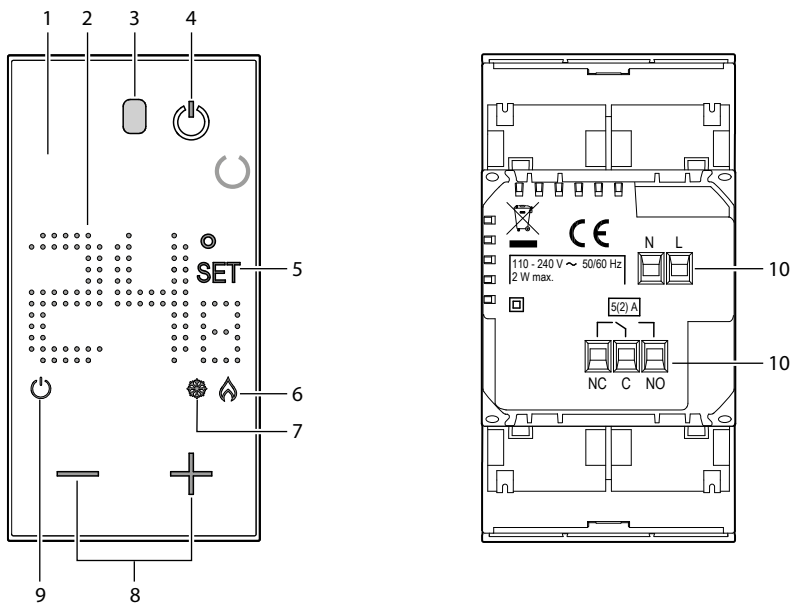

1. Display retroilluminato
2. Visualizzazione temperatura
3. Sensore luminosità
4. Tasto ON / OFF
imposta l'impianto (OFF)
in modalità antigelo (7 °C)
o protezione termica (35 °C)
5. Indicatore settaggio temperatura:
appare quando è in corso l'impostazione
della temperatura
6. Indicatore riscaldamento acceso
7. Indicatore raffrescamento acceso
8. Tasti per impostazione temperatura
9. Indicatore termostato OFF
10. Morsetti di collegamento

Schemi di collegamento

- Impianto per solo riscaldamento con contatto pulito (es. consenso caldaia)
oppure riscaldamento e raffrescamento con sistema a pavimento

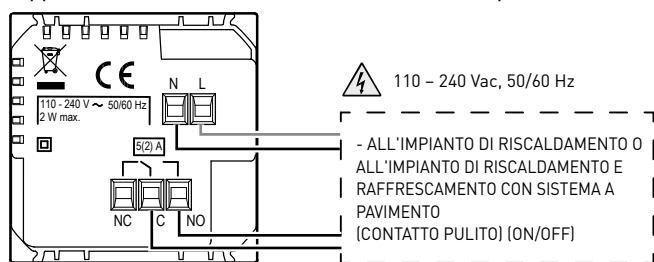

- Riscaldamento e raffrescamento con sistemi differenti

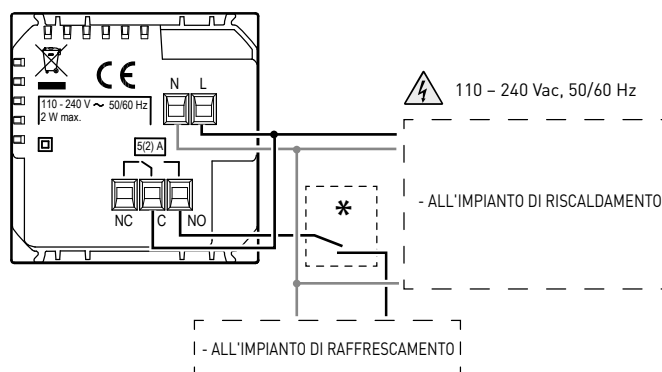

- Impianto per solo riscaldamento con carico da comandare
alla tensione di rete (es. elettrovalvola 230 Vac)

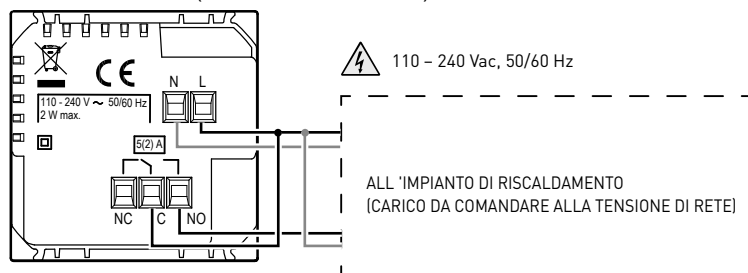

Caratteristiche tecniche

Alimentazione	110 - 240 Va.c. , 50/60Hz
Assorbimento	2 W max
Sezione massima dei cavi	1 x 1,5mm ²
Temperature di funzionamento	5 - 40 °C
Setpoint temperature	5 - 40 °C; incrementi di 0,5 °C
Tipo azionamento	1BU
Grado inquinamento	2
Tensione impulsiva nominale	4 kV
Portata contatti	5(2) A

DISPOSITIVI PER IMPIANTO ELETTRICO SMART

CARATTERISTICHE TECNICHE COMUNI A TUTTI I DISPOSITIVI

Tecnologia: prodotto certificato ZigBee, profilo pubblico Zigbee 3.0
 Performance: portata di 200 m in campo libero punto a punto
 Frequenza di banda: da 2,4 a 2,4835 GHz

DEVIATORE CONNESSO ART. K4003C

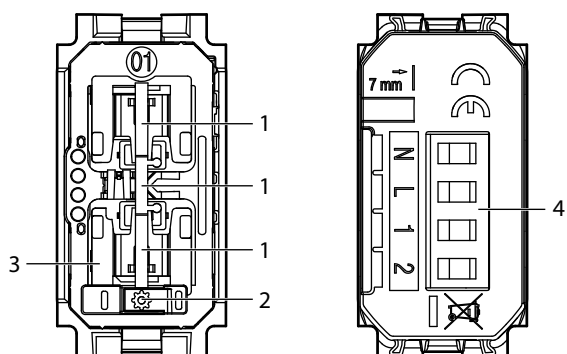

- 1 - Pulsante di comando
- 2 - Pulsante impostazioni
- 3 - LED segnalazione
 - rosso fisso: dispositivo non in rete Zigbee
 - verde fisso: dispositivo in rete Zigbee
- 4 - Morsetti di collegamento

Schema di collegamento- interrotta

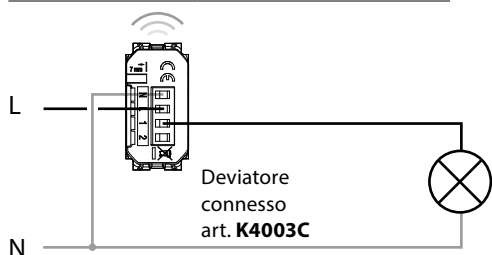

Schema di collegamento - deviata o invertita



Tabella dei carichi gestiti

 	 	LED 	 	 	
	Lampada incandescente o lampada alogena	Lampada a LED	Fluorescente compatta	Trasformatore elettronico	Trasformatore ferromagnetico
240 V~ 50/60 Hz	250 W	50 W	125 VA	125 VA	125 VA
Tecnologia	Prodotto certificato ZigBee, profilo pubblico Zigbee 3.0				
Performance	Portata di 200 m in campo libero punto a punto				
Livello di potenza	REC 70-03: <20dBm				
Frequenza di banda	da 2,4 a 2,4835 GHz				

DISPOSITIVI PER IMPIANTO ELETTRICO SMART

DIMMER ART. K4411C

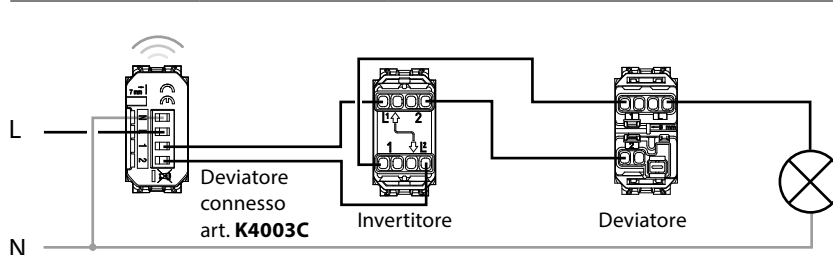
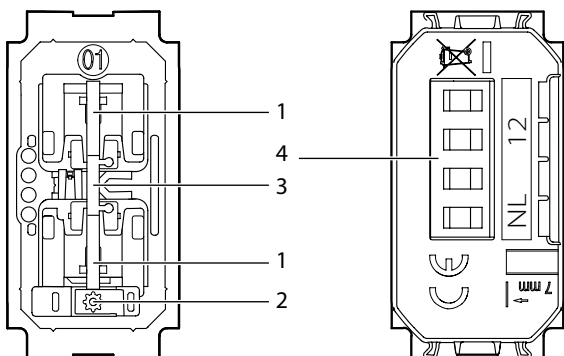

- 1 - Pulsante di comando
- 2 - Pulsante di reset
- 3 - LED segnalazione
- 4 - Morsetti di collegamento

Schema base

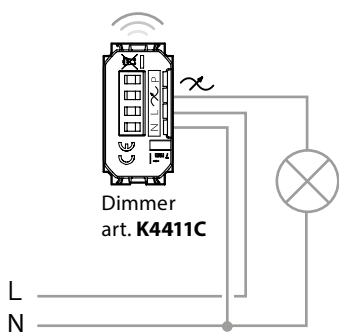

Schema con i pulsanti di comando remoti

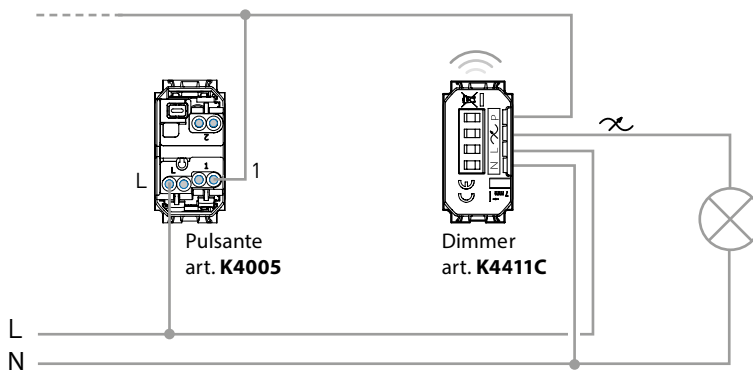

Caratteristiche tecniche

<p>+45 °C +5 °C</p> <p>1 X 1,5 mm²</p> <p>110 – 240 V~, 50/60 Hz</p>		<p>LED</p>
Carichi	Lampada incandescente o lampada alogena	Lampada a LED
240 VAC	150 W	150 W
100 VAC	75 W	75 W
Tecnologia	Radio (maglie di rete senza fili)	
Livello di potenza	< 100 mW	
Frequenza di banda	da 2,4 a 2,4835 GHz	

DISPOSITIVI PER IMPIANTO ELETTRICO SMART

COMANDO TAPPARELLE ART. K4027C E MICROMODULO ART. 4027C

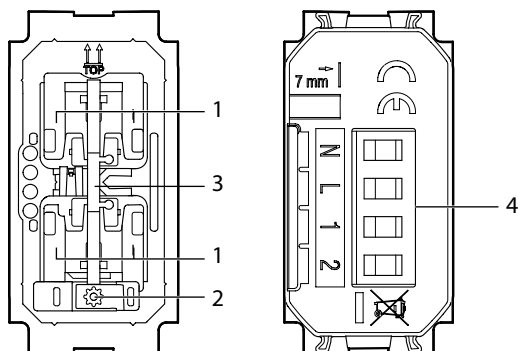

- 1 - Pulsante di comando
- 2 - Pulsante di reset
- 3 - LED segnalazione
- 4 - Morsetti di collegamento

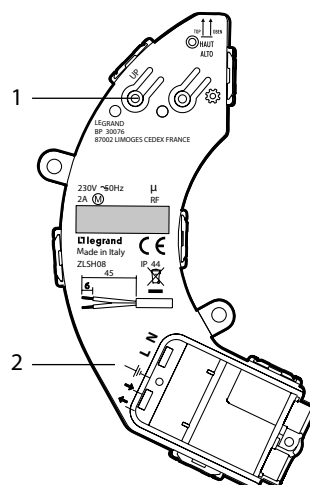

- 1 - LED segnalazione
- 2 - Morsetti di collegamento

Schema elettrico

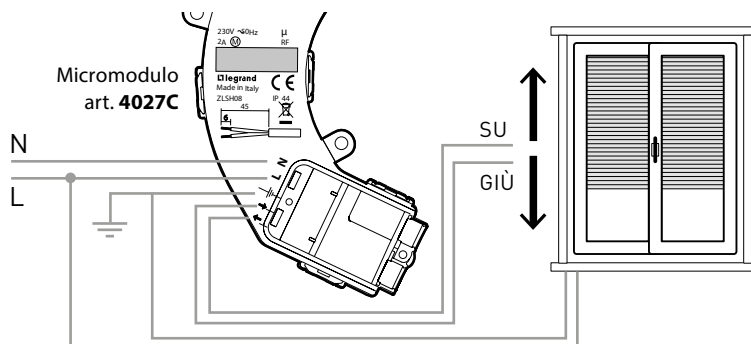
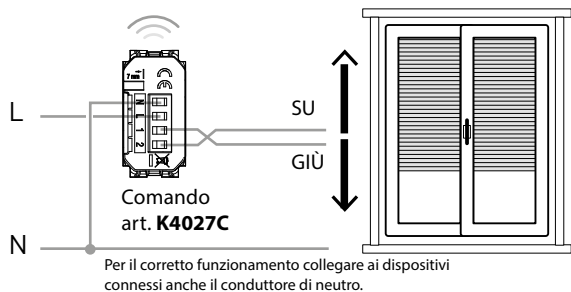

Attenzione: compatibile solo con motori standard (no motori ad impulsi, no motori radio)

Caratteristiche tecniche

+45 °C
+5 °C

1 X 1,5 mm²

110 – 240 V~, 50/60 Hz



Carichi	Motore tapparelle
240 VAC max.	1 x 500 VA
100 VAC max.	1 x 270 VA
Tecnologia	Radio (Maglie di rete senza fili)
Livello di potenza	< 100 mW
Frequenza di banda	da 2,4 a 2,4835 GHz

DISPOSITIVI PER IMPIANTO ELETTRICO SMART

MISURATORE DIN CONNESSO ART. F20T60A

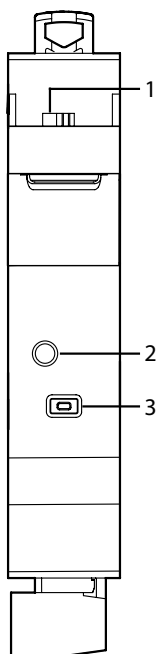

- 1 - Collegamento toroide
- 2 - LED segnalazione
- 3 - Pulsante per associazione in rete

Schema elettrico

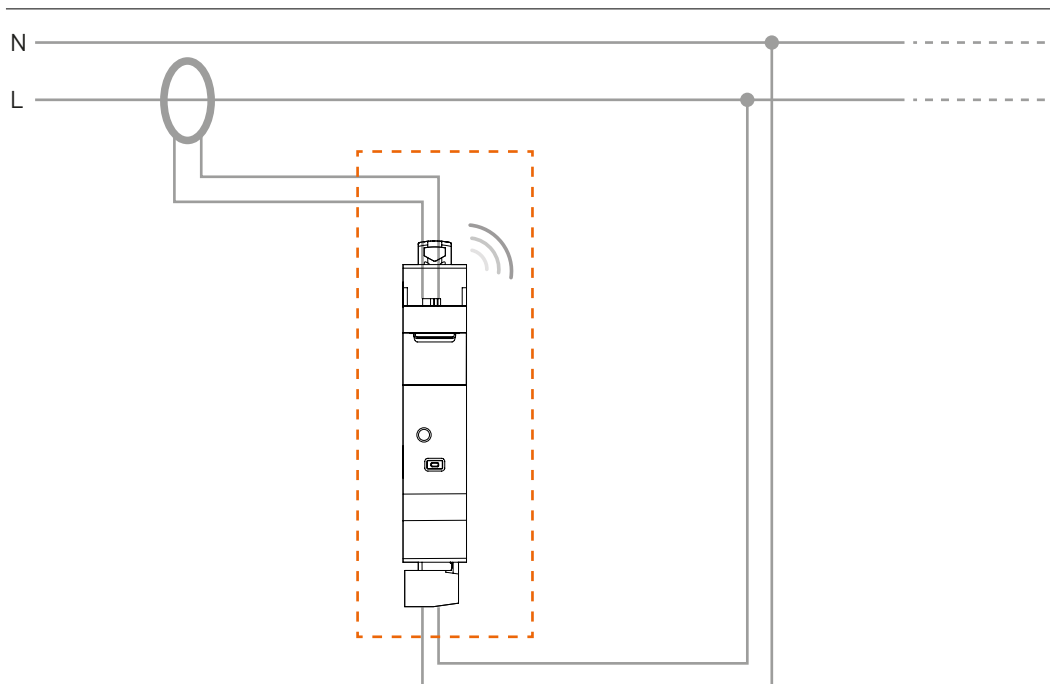

Caratteristiche tecniche

Tensione:	100/240 V~
Intensità massima della misura (bobina):	72 A
Frequenza:	50/60 Hz
Alimentazione:	< 100mW
Consumo in stand-by:	1 mA

DISPOSITIVI PER IMPIANTO ELETTRICO SMART

RELÈ LUCI CONNESSO ART. 3584C

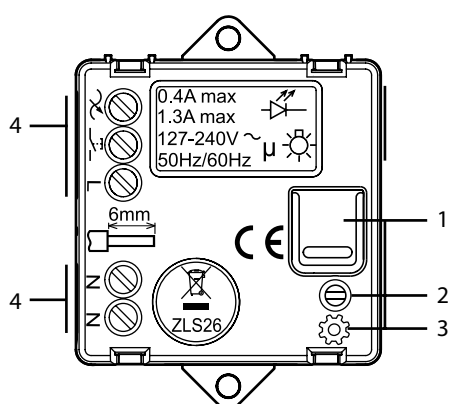

- 1 - Pulsante di comando
- 2 - Pulsante impostazioni
- 3 - LED segnalazione
 - rosso fisso: dispositivo non in rete Zigbee
 - verde fisso: dispositivo in rete Zigbee
- 4 - Morsetti di collegamento

Schema di collegamento

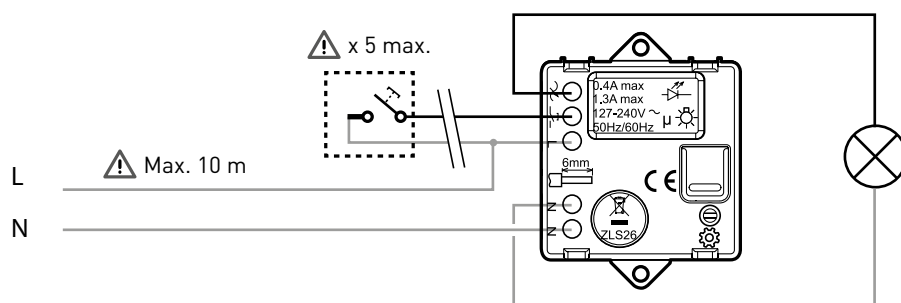

Opzione: comando da remoto tramite pulsante meccanico, non luminoso.

Tabella dei carichi gestiti

		R			L	
Carichi	Lampada incandescente o lampada alogena	Lampada a LED	Fluorescente compatta	Trasformatore elettronico	Trasformatore ferromagnetico	
240 V ~ 50/60 Hz	Max.	300 W	(*) 100 W	250 VA	250 VA	

* oppure 10 lampade maxi

** **attenzione:** i trasformatori ferromagnetici devono essere caricati a più del 60% della loro potenza nominale

MODULO PER PRESA CONNESSO ART. K4531C

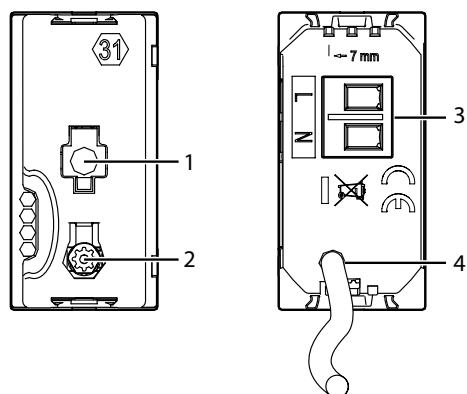

- 1 - LED segnalazione
 - rosso fisso: dispositivo non in rete Zigbee
 - verde fisso: dispositivo in rete Zigbee
- 2 - Pulsante impostazioni
- 3 - Morsetti di collegamento
- 4 - cavo di fase comandata per il carico

Schema di collegamento



Tabella dei carichi gestiti

+45°C +5°C 2 x 2,5mm ²								
Carichi	Lampada incandescente	Lampada alogena	Trasformatore elettronico	Trasformatore ferromagnetico	Tubo fluorescente	Fluorescente compatta	Lampada a LED	Motore di ventilazione
230 Va.c. 3800 W cosφ 0,8	16 A							

DATI DIMENSIONALI

Placche Living Now

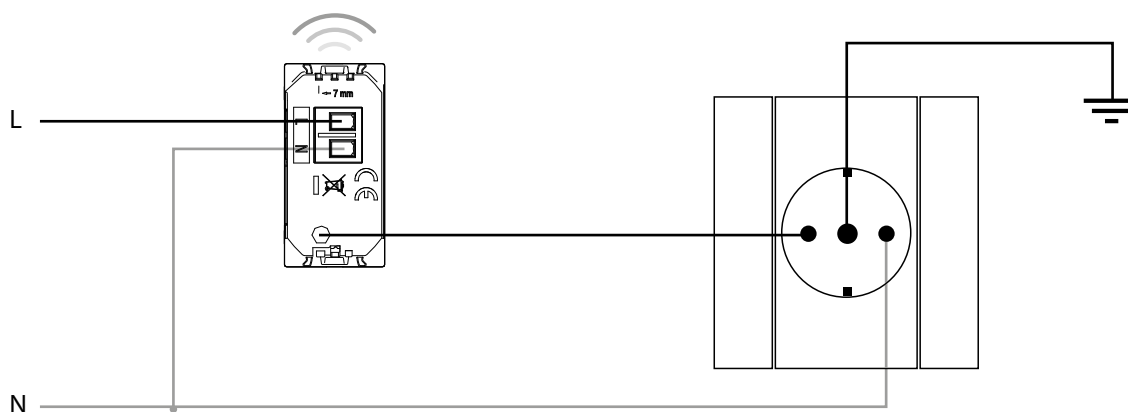
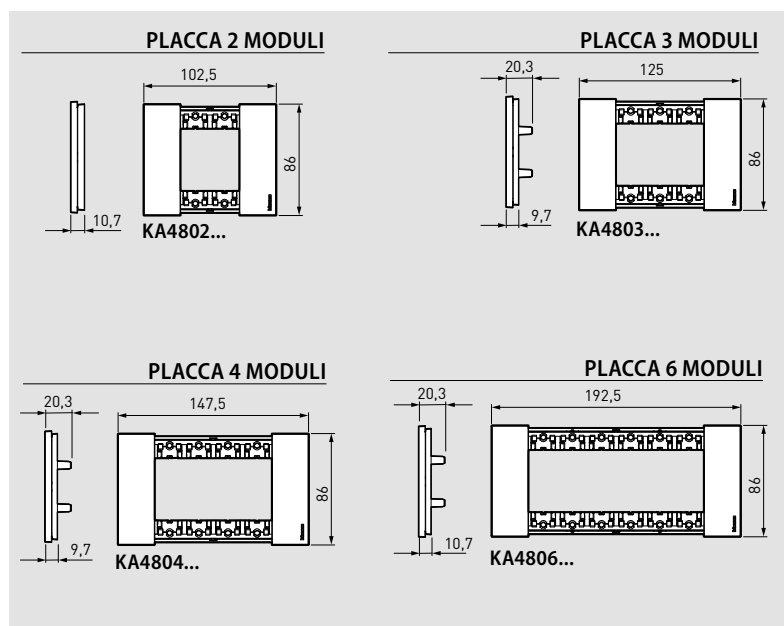

Supporti Living Now

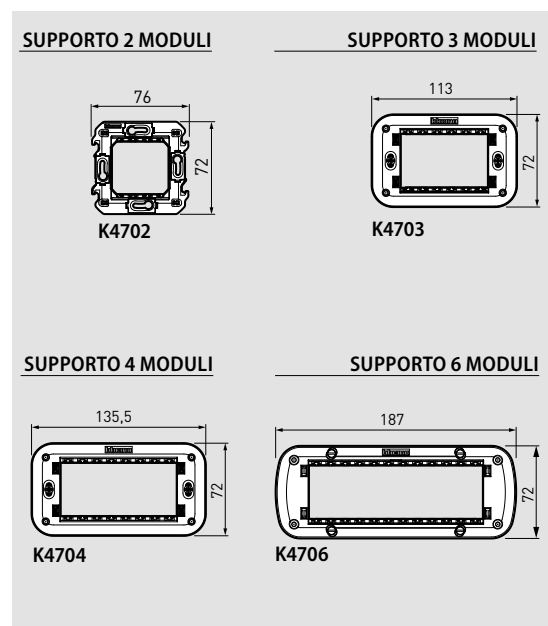

Frame elettrificati Living Now MyHOME_Up

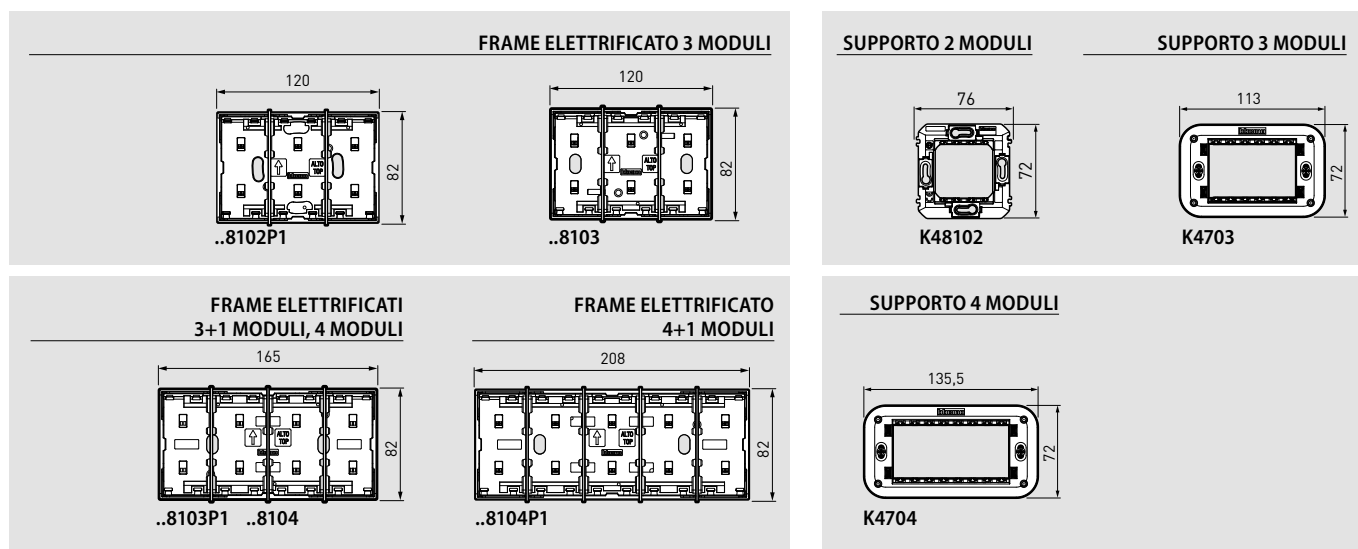

Smarter with Netatmo

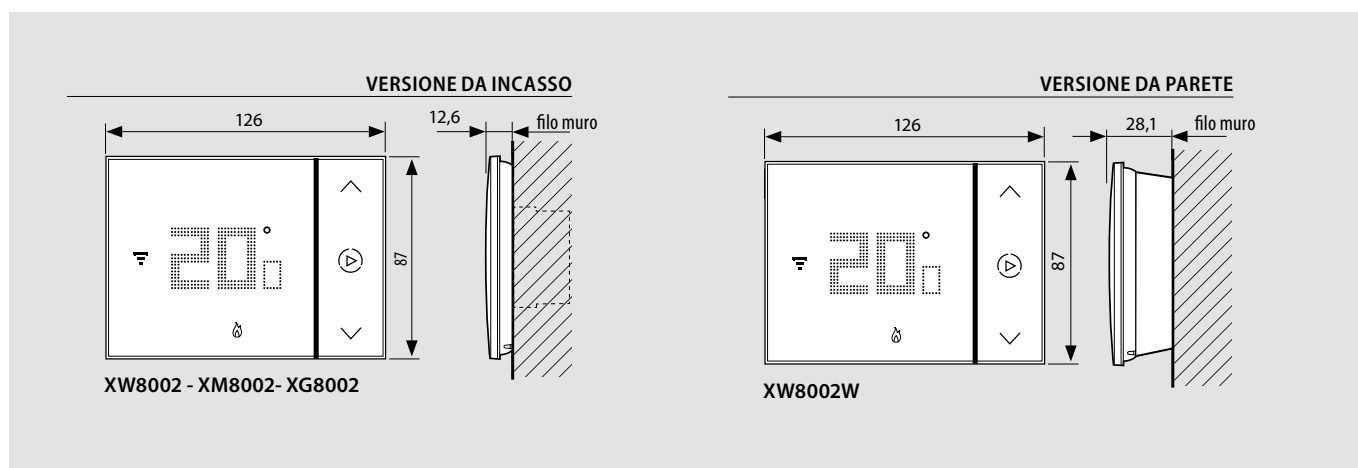

BTicino SpA
Viale Borri, 231
21100 Varese - Italy
www.bticino.it



Per documentazione tecnica, informazioni di carattere commerciale e sulla rete dei centri di assistenza tecnica.

Numeri attivi dal lunedì al venerdì dalle ore 8.30 alle 18.30.
Al di fuori di questi orari è possibile inviare richieste tramite i contatti del sito web.
La richiesta sarà presa in carico e verrà dato riscontro il più presto possibile.

ORGANIZZAZIONE DI VENDITA E CONSULENZA TECNICA

AREA COMMERCIALE NORD OVEST

- Piemonte • Valle d'Aosta
- Liguria • Lombardia Ovest

UFFICIO REGIONALE
10098 RIVOLI (TO)
c/o PRISMA 88 - C.so Susa, 242
Tel. 011/9502611
Fax 011/9502666

UFFICIO REGIONALE
20094 CORSICO (MI)
Via Travaglia, 7
Tel. 02/45874511
Fax 02/45874515

AREA COMMERCIALE NORD EST

- Veneto • Trentino Alto Adige
- Friuli Venezia Giulia
- Lombardia Est

UFFICIO REGIONALE
36100 VICENZA (VI)
c/o Palazzo PLATINUM
Via Vecchia Ferriera, 5
Tel. 0444/870811
Fax 0444/870829

AREA COMMERCIALE CENTRO

- Emilia Romagna • RSM
- Marche • Toscana • Lazio
- Abruzzo • Umbria • Molise

UFFICIO REGIONALE
40069 ZOLA PREDOSA (BO)
Via Nannetti, 5/A
Tel. 051/6189911
Fax 051/6189999

UFFICIO REGIONALE
50136 FIRENZE
Via Aretina, 265/267
Tel. 055/6557219
Fax 055/6557221

UFFICIO REGIONALE
00153 ROMA
Viale della Piramide Cestia, 1
pal. C - 4° piano - int. 15/16
Tel. 06/5783495
Fax 06/5782117

UFFICIO REGIONALE
60019 SENIGALLIA (AN)
Via Corvi, 18
Tel. 071/668248
Fax 071/668192

AREA COMMERCIALE SUD/ISOLE

- Campania • Basilicata
- Puglia • Calabria
- Sicilia • Sardegna

UFFICIO REGIONALE
80059 S. MARIA LA BRUNA
TORRE DEL GRECO (NA)
Via dell'Industria, 22
Tel. 081/8479500
Fax 081/8479510

UFFICIO REGIONALE
70026 MODUGNO (BA)
Via Paradiso, 33/G
Tel. 080/5352768
Fax 080/5321890

UFFICIO REGIONALE
95037 SAN GIOVANNI LA PUNTA (CT)
Via Galileo Galilei, 18
Tel. 095/7178883
Fax 095/7179242

UFFICIO REGIONALE
09121 CAGLIARI
c/o centro Commerciale I MULINI
Piano Primo int. 1
Via Piero della Francesca, 3
Località Su Planu
Tel. 070/541356
Fax 070/541146